



BERNINA L 850

Инструкция пользователя



Дорогая клиентка BERNINA, дорогой клиент BERNINA,

Примите наши поздравления в связи с приобретением оверлока BERNINA!

Вы решили приобрести машину BERNINA, сделав правильный выбор, машину, которая многие годы будет приносить Вам радость. Так как более ста лет наша семья работает для того, чтобы доставить максимальное удовлетворение нашим клиенткам и клиентам. Я лично испытываю чувство гордости, предлагая Вам продукцию высшего качества и швейцарской точности, швейную технологию, ориентированную на будущее, а также полномасштабную службу поддержки нашей техники. BERNINA с новой серией оверлоков начинает выпуск сверхсовременных моделей, разработанных нашими инженерами в Швейцарии. Кроме высочайших требований к современной технологии на первом месте стоял также дизайн продукта, ведь в конечном итоге мы продаем свои продукты креативным людям, таким как Вы, которые ценят не только высокое качество, но также и язык форм. К примеру, наши модели оверлока впервые снабжены рукавной платформой, знакомой всем по классическим швейным и вышивальным машинам BERNINA. Это и многое другое гарантирует Вам новый мир работы с оверлоком. Наслаждайтесь креативным шитьем и оверлоком с машиной BERNINA и получите информацию о разнообразных принадлежностях. Вдохновляйтесь новыми швейными проектами и посещайте наш сайт www.bernina.com. Получите информацию о дополнительных предложениях услуг и сервиса у нашего хорошо обученного персонала специализированного магазина BERNINA. Я желаю Вам творческого вдохновения при работе с Вашей новой машиной BERNINA.

Х.П. Ульчи

Владелец компании

BERNINA International AG

CH-8266 Штекборн/Швейцария

Содержание

1	Важные указания по технике безопасности	6		
	Основные указания	8		
2	Оверлок Му BERNINA	10		
2.1	Введение	10		
2.2	Контроль качества BERNINA	10		
2.3	Добро пожаловать в мир BERNINA	10		
2.4	Обзор машины	12		
	Обзор спереди	12		
	Обзор области иглы	13		
	Обзор области петлителя	14		
	Обзор области заправки нитки	15		
	Обзор сбоку	16		
	Обзор сзади	17		
	Символы машины	18		
2.5	Обзор стандартных принадлежностей	20		
	Принадлежности	20		
	Принадлежности в крышке нитевдевателя	21		
	Коробка с принадлежностями	22		
3	Подготовка шитья	23		
3.1	Подготовка машины	23		
	Подсоединение пусковой педали	23		
	Подключение швейной машины к электрической сети	23		
	Включение и отключение машины и подсветки	24		
3.2	Пусковая педаль	24		
	Нажатие пусковой педали	24		
	Предупреждающий сигнал	25		
3.3	Маховик	25		
3.4	Крышки машины	25		
	Открывание/закрывание крышки нитевдевателя	26		
	Открывание/закрывание крышки петлителей	26		
3.5	Штанга катушкодержателя	27		
	Подготовка телескопического нитенаправителя	27		
	Установка катушкодержателя	28		
	Установка нитесматывающей шайбы	29		
	Использование сетки для катушек	29		
3.6	Прижимная лапка	30		
	Стандартная лапка для оверлока	30		
	Перевод лапки в верхнее/нижнее положение	31		
	Поднятие кончиков лапок	31		
	Поднятие/опускание лапки с помощью коленного рычага (FHS)	32		
	Отвод лапки в сторону/ возврат в исходное положение	32		
	Замена подошвы лапки	33		
3.7	Область иглы	34		
	Иглодержатель	34		
	Замена иглы	34		
	Применение встроенного нитевдевателя	36		
	Ручная заправка иглы ниткой	38		
	Перевод игл в верхнее/нижнее положение	39		
3.8	Помощь при шитье	39		
	Использование нитеобрезателя	39		
	Установка/снятие коленного рычага (FHS)	40		
	Установка/снятие мусоросборника	40		
	Установка/снятие приставного столика	41		
	Установка/снятие направителя шва	41		
4	Начало шитья	42		
4.1	Перед началом шитья проверить	42		
4.2	Выбор материала	42		
	Соответствие ткань-строчка	43		
4.3	Выбор нитки	45		
	Игольная нитка	45		
	Соотношение между иглой и ниткой	45		
	Нитки петлителя	46		
4.4	Выбор иглы	46		
	Выбор иглы на основании таблицы	47		
	Распознавание поврежденных игл	48		
4.5	Фиксирование слоев ткани	48		
5	Выбор стежка	49		
5.1	Вид стежка	49		
	Оверлочная строчка	49		
5.2	Выбор строчки на основании применения	50		
	Шов	50		
	Обметывание кромки	52		
5.3	Таблица строчек	53		
6	Установки на машине	55		
6.1	Нож	55		
	Включение/отключение ножа	55		
	Регулировка ширины обрезки	56		
6.2	Установка/снятие крышки верхнего петлителя	57		

6.3	Рычажок выбора ролевого шва «O/R»	58	Вшивание цепочки нитей в начале шва	87	
	Оверлочный шов «O»	58	Вшивание цепочки нитей в конце шва	87	
	Ролевой шов «R»	58	Закрепление цепочки нитей	88	
6.4	Регулировка микро-контроля нити (mtc)	59	Завязывание узлом цепочки нитей	88	
6.5	Регулировка прижима лапки	60	9.2	Распарывание оверлочного шва	88
6.6	Установка ширины строчки	61	9.3	Выполнение фестонного шва	89
	Влияние позиции иглы	61	9.4	Сосбаривание	90
	Влияние позиции ножа	61		Вытягивая игольную нитку	90
6.7	Настройка натяжения нитки	61		Переставляя дифференциальную подачу	90
6.8	Регулировка дифференциальной подачи	62	9.5	Обработка внешних уголков	91
6.9	Регулировка длины стежка	65	9.6	Обработка внутренних уголков	92
6.10	Ограничение скорости	65	9.7	Шитье внутреннего закругления	93
7	Вдевание нитки	66	9.8	Шитье внешнего закругления и кругов	93
7.1	Подготовка заправки ниток	67	9.9	Использование направляющей для тесьмы	94
7.2	Пневмозаправка One-step BERNINA	68	10	Приложение	95
	Медленное движение	68	10.1	Уход, чистка и техническое обслуживание	95
	Заправка нитей петлителя UL/синий, LL/красный	69		Уход за машиной	95
	Заправка ниток петлителя с вспомогательной			Чистка труб пневмозаправки	95
	ниткой	70		Чистка механизма челнока	95
	Обход трубок пневмозаправки	71		Чистка присосок	97
	Использование проволоки для вдевания нитки	72		Смазка машины	97
7.3	Заправка игольных нитей	74	10.2	Хранение и транспортировка машины	97
	Заправка левой игольной нитки LN/желтый	74		Хранение машины	97
	Заправка правой игольной нитки RN/зеленый	75		Транспортировка машины	97
7.4	Замена ниток	76	10.3	Устранение неполадок	98
	Завязывание узлом толстой нитки	76	10.4	Технический паспорт	100
	Замена верхней нитки	77		Алфавитный указатель	101
	Замена ниток петлителя	78			
8	Выполнение пробного шитья	79			
8.1	Пробное шитье при оверлочной строчке	79			
8.2	Совершенствование строчек	79			
	4-/3-х ниточный оверлочный шов	80			
	3-х ниточный ролевой шов	81			
	3-х ниточный супер стрейч / 2-х ниточный				
	оверлочный окантовочный шов	82			
	3-х ниточный плоский шов	83			
	3-х ниточный ролевой подшивочный шов / 3-х				
	ниточная строчка "пико"	84			
	2-х ниточный подрубочный ролевой шов	85			
	2-х ниточный плоский шов / 2-х ниточный				
	оверлочный шов /2-х ниточный фестонный шов	86			
9	Практичный оверлок	87			
9.1	Закрепление оверлочной строчки	87			



Важные указания по технике безопасности

ОПАСНО!

Для предотвращения электрического удара:

- Никогда не следует оставлять без присмотра машину с вставленной в розетку штепсельной вилкой.
- Всегда извлекайте штепсельную вилку из розетки сразу же после окончания работы и перед чисткой компьютера.

Для защиты от светодиодного облучения:

- Не рассматривайте светодиодную лампу пристально оптическими инструментами (например лупами). Светодиодная лампа соответствует классу защиты 1M.
- Если светодиодная лампа повреждена или не работает, свяжитесь с дилером BERNINA.

Чтобы сократить риск травмирования людей:

- Внимание подвижные части. Чтобы избежать травмирования людей, отключайте машину перед тем, как проводить манипуляции. Для использования машины закрывайте защитные покрытия.

ПРЕДУПРЕЖДЕНИЕ

Чтобы сократить риск ожогов, возгораний, электрических ударов или травмирования людей:

- Не используйте машину на открытом воздухе.
- Эту машину можно использовать только для описанных в инструкции по эксплуатации целей.
- Для использования машины применяйте только поставляемый в комплекте с машиной сетевой кабель. Сетевой кабель для США и Канады (штепсельная вилка NEMA 1-15) можно использовать только для сетевого напряжения максимально 150V.
- Не используйте машину как игрушку. Будьте особенно внимательны, если машиной пользуются дети или Вы работаете на машине вблизи от детей.
- Этой машиной могут пользоваться дети с 8 лет, а также лица с ограниченными физическими, сенсорными и умственными способностями или с недостаточным опытом и знаниями, если они находятся под присмотром или им объяснили, как пользоваться машиной и какую опасность она может представлять.

- Дети не должны играть с машиной.
- Не используйте эту машину, если повреждены электрический шнур или штепсельная вилка, при ее работе обнаруживаются неполадки, ее уронили или повредили или она была смочена водой. В этом случае доставьте машину в ближайший специализированный магазин BERNINA для проверки или ремонта.
- Используйте только рекомендуемые изготовителем принадлежности.
- Не используйте эту машину, если заблокированы вентиляционные отверстия. Все вентиляционные отверстия должны быть свободны от скоплений текстильных волокон, пыли и обрезков тканей.
- Не вставляйте в отверстия машины никаких предметов.
- Не включайте швейную машину в помещениях, где используются вещества в аэрозольной упаковке или чистый кислород.
- Берегите пальцы от всех вращающихся и подвижных частей. Будьте особенно осторожны в области иглы, петлителя и ножа.
- Вставка для защитного покрытия ножей должна быть установлена на машине во время работы.
- Не подтягивайте и не подталкивайте материал во время шитья. Это может привести к поломке иглы.
- Не пользуйтесь поврежденными иглами.
- Чтобы отключить машину, переведите главный выключатель в положение «0» и затем извлеките штепсельную вилку из розетки. При этом захватывайте рукой вилку, а не шнур.
- Извлекайте штепсельную вилку из розетки, если машина должна быть смазана маслом или должны проводиться другие указанные в этой инструкции по эксплуатации работы по чистке и техническому обслуживанию.
- Работы по чистке и техническому обслуживанию не должны проводиться детьми без присмотра.
- Эта машина имеет двойную изоляцию (исключением являются США, Канада и Япония). Используйте только оригинальные запасные части. См. указания по техническому обслуживанию приборов с двойной изоляцией.

Основные указания

Доступность инструкции по эксплуатации

Инструкция по эксплуатации является составной частью машины.

- Храните инструкцию по эксплуатации машины в подходящем месте вблизи от машины и держите ее наготове для получения информации.
- При передаче машины третьим лицам приложите инструкцию по эксплуатации к машине.

Использование по прямому назначению

Ваша машина BERNINA спланирована и сконструирована для домашнего употребления. Она служит для выполнения оверлочных стежков на тканях и других материалах, как описано в настоящей инструкции. Любое другое использование считается не соответствующим назначению. BERNINA не берет на себя никакой ответственности за последствия использования не по назначению.

Оборудование и объем поставок

В этой инструкции по эксплуатации для наглядности используются рисунки. Изображенные на рисунках машины и принадлежности не всегда соответствуют действительному объему поставок Вашей машины. Набор принадлежностей в комплекте поставки может иметь разный состав в разных странах. Упомянутые или показанные принадлежности, не входящие в объем поставок, покупаются дополнительно как специальные принадлежности у дилера BERNINA. Дополнительные принадлежности Вы найдете на сайте <https://www.bernina.com>.

По техническим соображениям и в целях совершенствования оборудования технические параметры, части и принадлежности машины могут подвергаться изменениям в любое время без предварительного объявления.

Техническое обслуживание электроприборов с двойной изоляцией

В изделиях с двойной изоляцией предусмотрены две системы изоляции вместо заземления. В таких приборах заземление не предусмотрено и не должно проводиться. Техническое обслуживание изделий с двойной изоляцией требует особой осторожности и знаний системы и должно выполняться только квалифицированным персоналом. При техническом обслуживании и ремонте следует применять только оригинальные запасные части. Изделия с двойной изоляцией маркируются следующим образом: «Double-Insulation» или «double-insulated».



Такие изделия могут также маркироваться символом.

Защита окружающей среды

BERNINA International AG считает себя обязанной защищать окружающую среду. Мы стараемся повышать экологичность наших продуктов, непрерывно улучшая их форму и технологию производства.



Машина маркирована символом перечеркнутого мусорного ведра. Это означает, что если машиной уже не пользуются, ее нельзя утилизировать с бытовыми отходами. При ненадлежащей утилизации опасные вещества могут попасть в грунтовые воды, а значит и нам в пищу и таким образом повредить нашему здоровью.

Машину необходимо бесплатно сдать в ближайший пункт сбора электроприборов или вернуть в пункт приема для повторного использования машины. Информацию о пунктах сбора Вы можете получить в администрации по Вашему месту жительства. При покупке новой машины дилер обязан бесплатно взять машину обратно и профессионально утилизировать ее.

Если на машине имеются персональные данные, Вы самостоятельно отвечаете за их удаление перед возвратом машины.

Объяснение символов



Обозначает опасность с большим риском, которая может привести к тяжелым травмам, вплоть до гибели, если не избежать ее.



Обозначает опасность со средним риском, которая может привести к тяжелым травмам, если не избежать ее.



Обозначает опасность с небольшим риском, которая может привести к легким или средним травмам, если не избежать ее.



Обозначает опасность, которая может привести к материальному ущербу, если не избежать ее.



Советы BERNINA специалисткам по шитью Вы найдете рядом с этим символом.

2 Оверлок My BERNINA

2.1 Введение

С начала 80-х годов, когда оверлок только начал использоваться в быту, эти машины уже стали прочным компонентом при шитье, без которого трудно обойтись. Оверлоки не только шьют быстрее традиционных швейных машин, но и выполняют больше шагов в ходе одной рабочей операции, что позволяет сэкономить еще больше времени. Швы в ходе одной операции обрезаются, обметываются и сшиваются.

С помощью дифференциального транспортера можно профессионально обрабатывать очень тонкие или очень эластичные материалы.

В Вашем распоряжении для удобного шитья с надежным швейцарским качеством имеются оверлочные строчки в 18 вариантах.

Дополнительно к этой инструкции по эксплуатации к Вашей BERNINA L850 прилагаются дальнейшие информационные продукты.

Актуальную версию Вашей инструкции по эксплуатации, а также много дополнительной информации по машине, а также по принадлежностям, Вы найдете на нашей веб-страничке www.bernina.com

2.2 Контроль качества BERNINA

Все машины BERNINA собираются очень тщательно и подвергаются обширному функциональному тестированию. Проведенная после этого основательная чистка не исключает возможности того, что в машине могут оставаться обрезки ниток.

2.3 Добро пожаловать в мир BERNINA

Made to create, таков лозунг BERNINA. Мы поддерживаем Вас в воплощении Ваших идей не только своими машинами. В нижеперечисленных предложениях мы предлагаем Вам кроме этого большое количество идей и инструкций для Ваших будущих проектов, а также возможность обмениваться информацией с другими любителями шитья, вышивания и квилтинга. Мы желаем Вам получить при этом много радости.

BERNINA YouTube Channel

На YouTube мы предлагаем Вам большой выбор видеoinструкций и вспомогательной информации к самым важным функциям наших машин. Там также имеются подробные объяснения по многим лапкам, так что Ваши проекты будут иметь полный успех.

<http://www.youtube.com/BerninaInternational>

Выпускается на английском и немецком языках.

inspiration – журнал для швей

Вы ищете идеи, выкройки и инструкции для отличных проектов? Тогда журнал BERNINA «inspiration» именно то, что Вам нужно. Журнал «inspiration» четыре раза в год дарит Вам отличные идеи по шитью, квилтингу и вышиванию. От сезонных тенденций моды, современных аксессуаров и практических советов и вплоть до оригинальных украшений для Вашего дома.

<http://www.bernina.com/inspiration>

Журнал можно приобрести на английском, немецком, голландском и французском языках. Предлагается не во всех странах.

Блог BERNINA

Изысканные инструкции, бесплатные выкройки и образцы вышивок, а также множество новых идей: все это Вы будете находить в блоге BERNINA каждую неделю в обновленном виде. Наши специалистки и специалисты дадут Вам ценные рекомендации и объяснят шаг за шагом, как Вам добиться нужного результата. В Community Вы сможете загружать собственные проекты и обмениваться информацией с другими любителями шитья, квилтинга и вышивания.

<http://www.bernina.com/blog>

Выпускается на английском, немецком и голландском языках.

BERNINA Social Media

Следуйте за нами в социальных сетях и узнайте больше о событиях, увлекательных проектах, а также получите советы и рекомендации по шитью и вышиванию. Мы будем держать Вас в курсе событий и будем рады возможности показать Вам те или иные особенности из мира BERNINA.

<http://www.bernina.com/social-media>

2.4 Обзор машины

Обзор спереди

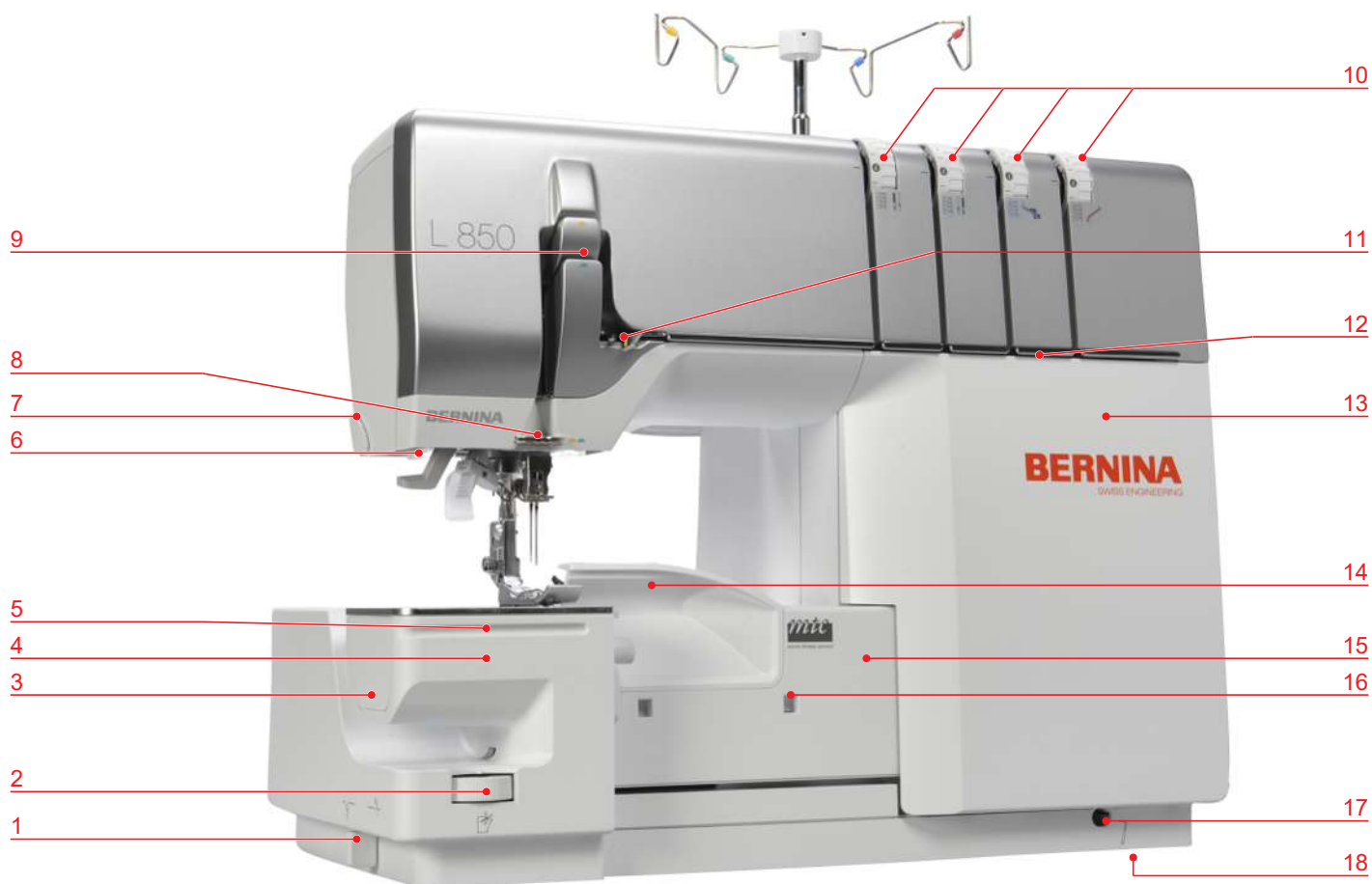

- | | | | |
|---|--|----|--|
| 1 | Включение/отключение ножа | 10 | Настройка натяжения нити |
| 2 | Ручка регулировки позиции ножа | 11 | Нитенаправляющий палец |
| 3 | Крышка для проведения чистки на рукавной платформе | 12 | Нитенаправитель |
| 4 | Рукавная платформа | 13 | Крышка нитевдевателя |
| 5 | Направляющая линейка | 14 | Вставка для защитного покрытия ножей |
| 6 | Лампа подсветки LED | 15 | Крышка челнока |
| 7 | Нитеобрезатель | 16 | Фиксирующее отверстие для мусоросборника |
| 8 | Нитенаправитель на головке машины | 17 | Разъем для подключения коленоподъемника |
| 9 | Крышка нитепритягивателя | 18 | Присоски |

Обзор области иглы



- | | | | |
|---|--------------------------------|----|----------------------------------|
| 1 | Игольная пластина | 8 | Иглодержатель |
| 2 | Винт игольной пластины | 9 | Окошко для игл |
| 3 | Пружинка лапки | 10 | Винты иглодержателя |
| 4 | Стандартная лапка для оверлока | 11 | Нитенаправитель на иглодержателе |
| 5 | Хвостовик лапки | 12 | Иглы ELx705 CF |
| 6 | Рычажок нитевдевателя | 13 | Транспортер |
| 7 | Движок выбора нитевдевателя | | |



Обзор области петлителя

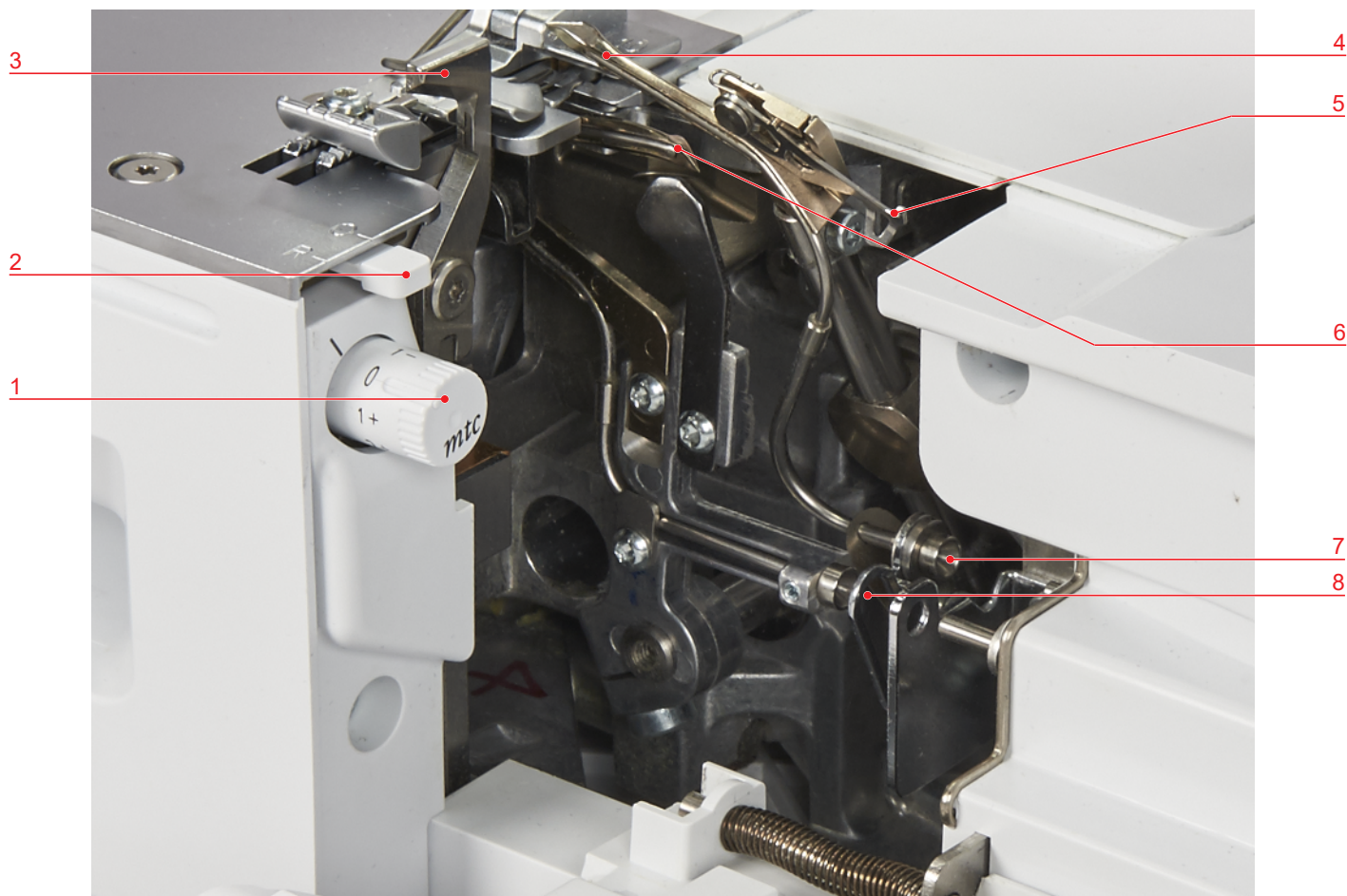

- 1 Кнопка микро-контроля нити (mfc)
- 2 Рычаг для ролевого шва
- 3 Нож
- 4 Верхний петлитель

- 5 Крышка верхнего петлителя
- 6 Нижний петлитель
- 7 Воздушный канал нитки верхнего петлителя
- 8 Воздушный канал нитки нижнего петлителя

Обзор области заправки нитки

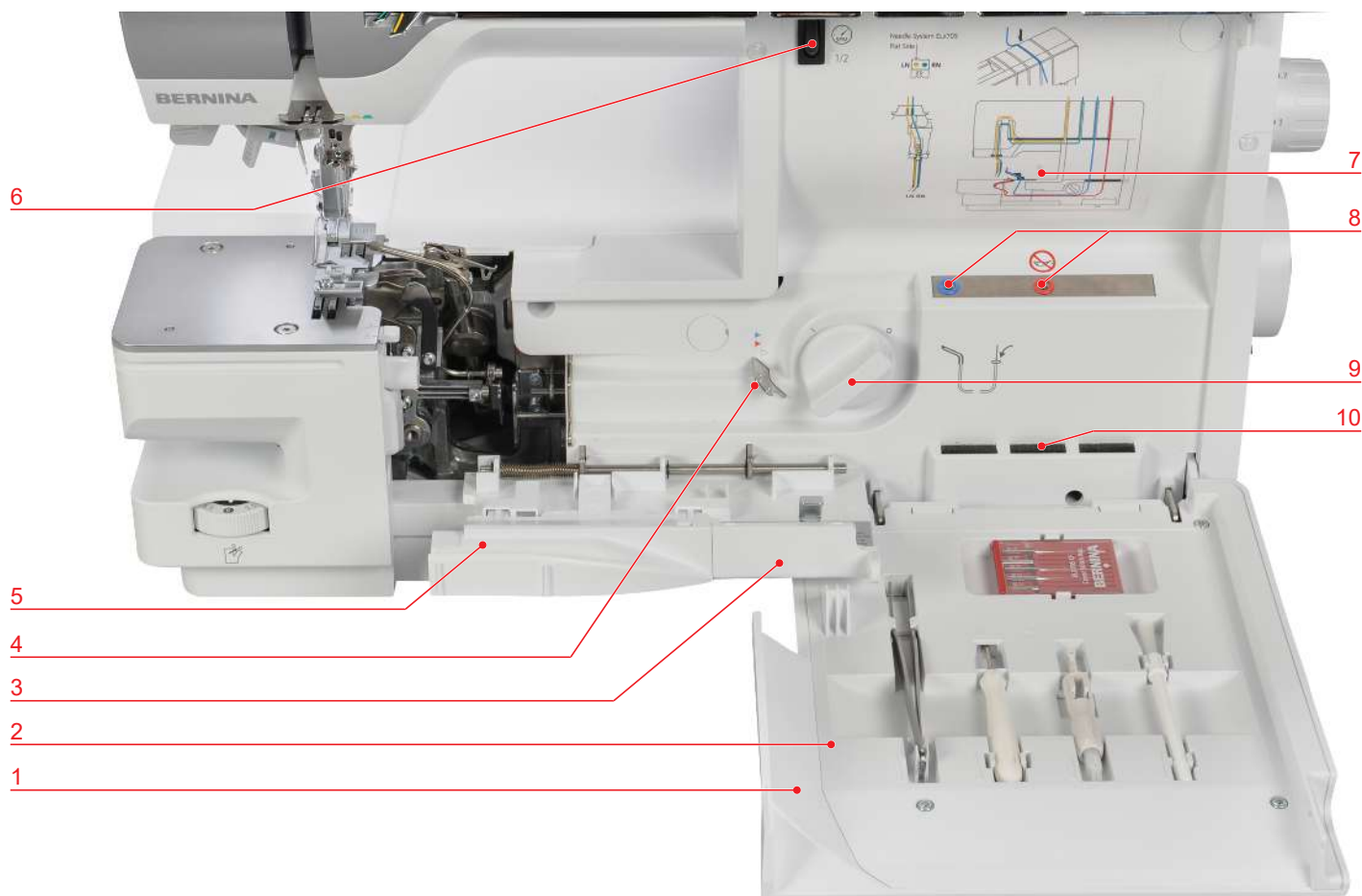

- | | | | |
|---|--------------------------------------|----|--|
| 1 | Крышка нитевдевателя | 6 | Переключатель скорости |
| 2 | Держатель принадлежности | 7 | Схема заправки нити |
| 3 | Крышка челнока | 8 | Насадки для пневмозаправки |
| 4 | Обход пневмозаправки | 9 | Включение/отключение соединения пневмозаправки |
| 5 | Вставка для защитного покрытия ножей | 10 | Подушечка для иглонок |





















Обзор сбоку



- | | | | |
|---|--|---|--|
| 1 | Потайные ручки для транспортировки | 5 | Вентиляционное отверстие |
| 2 | Маховое колесо | 6 | Разъем для подключения пусковой педали |
| 3 | Установки дифференциального транспортера | 7 | Главный выключатель |
| 4 | Установки длины стежка | 8 | Разъем для сетевого шнура |

Символы машины

Символы на машине служат для ориентирования, в качестве помощи при установках и для заправки машины нитками.

	LN (LeftNeedle)	левая игольная нитка
		Путь нитки желтый
	RN (RightNeedle)	правая игольная нитка
		Путь нитки зеленый
 	UL (UpperLooper)	Нитка верхнего петлителя
 		Путь нитки синий
  	LL (LowerLooper)	Нитка нижнего петлителя
		Путь нитки не используется
 	ULC (UpperLooperConverter)	Крышка верхнего петлителя активна/неактивна
	CW (CuttingWidth)	Ширина обрезки
	SL (StitchLength)	Длина стежка
	DF (DifferentialFeed)	Дифференциальная подача
	O/R (Overlock/Rollhem)	Рычаг для ролевого шва
		Включение/отключение ножа
<i>mtc</i>	mtc (micro thread control)	Регулировка микро-контроля нити (mtc)
	FHS (FreeHandSystem)	Коленоподъемник



<p>1</p>  <p>1/2</p>		Ограничение скорости
		Прижим лапки
		Пневмозаправка

Табл. 1: Напечатанные знаки или символы

Базовые значения

Базовые значения машины выбраны так, чтобы установки подходили для большинства типичных применений.

- 4 ● Базовые значения обозначены на машине серой точкой.

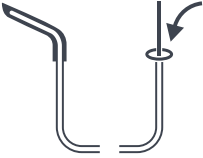
Действительные значения могут отличаться от таблицы строчек в зависимости от ткани, ниток и строчки, в этом случае их нужно будет подогнать под результат пробного шитья.



2.5 Обзор стандартных принадлежностей

Принадлежности

С этими прилагаемыми принадлежностями машина готова к использованию. Для особых применений шитья иногда необходимы специально для этого предназначенные принадлежности.

Больше принадлежностей на www.bernina.com.

Рисунок	Название	Цель применения
	Чехол	Для защиты машины от пыли и грязи.
	Сетевой шнур	Для подсоединения машины к электросети.
	Пусковая педаль	Для старта и остановки машины. Для регулирования скорости шитья.
	Мусоросборник	Для улавливания обрезков ткани.
	Вставка для защитного покрытия ножей	Для защиты пальцев и отталкивания обрезков ткани во время шитья.
	Приставной столик	Для увеличения рабочей поверхности.
	Коленоподъемник/ Система свободных рук (FHS)	Для поднимания и опускания лапки.

Рисунок	Название	Цель применения
	Стандартная лапка для оверлочного шва #L10	Для всех оверлочных стежков. Для общих швейных работ. Для пришивания тесьмы шириной до 12 мм.
	Кромконаправитель для правой стороны	Для равномерной обрезки края ткани. Для шитья на срезных краях без обрезки, например, для плоских швов. Для перемещения при изготовлении декоративных защипов 3-ниточным оверлочным швом.

Принадлежности в крышке нитевдевателя

Принадлежности, чаще всего используемые во время шитья, уложены в крышке нитевдевателя на машине и поэтому в любое время быстро оказываются под рукой.

Рисунок	Название	Цель применения
	Набор игл ELX705 CF (3 x № 80, 2 x № 90)	Для распространенных работ с оверлоком, иглы различной толщины.
	Отвертка, внутренний шестигранник 1,5 мм	Для ослабления и затягивания крепежных винтов на иглодержателе.
	Кисточка	Для чистки места вокруг иглы и челнока.
	Пинцет BERNINA	Для захвата ниток в узких местах.
	Приспособление для заправки или замены игл	Для ручной заправки, установки и снятия иглы.

Коробка с принадлежностями

Рисунок	Название	Цель применения
	Коробка с принадлежностями	Для хранения поставляемых принадлежностей, а также специальных принадлежностей.
	Масленка для оверлоков	Для смазки деталей петлителя.
	Катушкодержатель (4 х)	Для стабилизации бобины на штанге.
	Сетка для катушек (4 х)	Для непрерывной и равномерной размотки ниток с катушки при нейлоновых, вискозных, шелковых и металлизированных нитках.
	Нитесматывающая шайба (4 х)	Для равномерной размотки ниток с маленьких катушек.
	Торцевая отвертка T10	Для ослабления и затягивания винтов игольной пластины.
	Проволока нитевдевателя	Для ручной заправки ниток петлителя в воздушный канал.

3 Подготовка шитья

3.1 Подготовка машины

Стабильный устойчивый стол является хорошей предпосылкой для получения оптимальных результатов шитья. Эргономика у швейного стола это важный аспект для того, чтобы уберечь мускулатуру и суставы спины, плеч, рук и кистей рук. В качестве рекомендации желательно привести в соответствие высоту стола и положение корпуса человека. Избегайте долгого пребывания в одном и том же положении. Машиной можно пользоваться также и стоя.

- > Поставьте машину на стабильный стол.
- > Сидите перед машиной удобно.
- > Держите руки согнутыми на 90° над столом, кончики пальцем направлены к машине.
 - Кончики пальцем должны касаться игольной пластины.

Подсоединение пусковой педали

- > Размотайте кабель пусковой педали на нужную длину и снова закрепите его в зажимном кулачке.
 - Кабель выступает на нужной стороне.



- > Вставьте кабель пусковой педали в гнездо пусковой педали (1).



Подключение швейной машины к электрической сети

- > Вставьте разъем сетевого шнура в гнездо (2).



- > Вставьте разъем сетевого шнура в розетку.

Только США/Канада

Машина имеет поляризованный штеккер (один контакт шире другого). Чтобы сократить риск электрического шока, можно вставлять штеккер в розетку только одним способом. Если штеккер не входит в розетку, поверните его. Если он по-прежнему не подходит к розетке, свяжитесь с электриком, чтобы установить соответствующую розетку. Штеккер нельзя никаким образом изменять.

Включение и отключение машины и подсветки

При включении и отключении машины подсветка также включается и отключается. При выключении машины подсветка еще какое-то время светится.



- > Чтобы включить машину, переведите главный выключатель в положение «I».
- > Чтобы выключить машину, переведите главный выключатель в положение «0».

3.2 Пусковая педаль

Нажатие пусковой педали

При нажатии пяткой на пусковую педаль игла и нож перемещаются. Скорость шитья можно плавно регулировать, усиливая или ослабляя нажатие на пусковую педаль. Максимальную скорость шитья можно устанавливать предварительно (нажатием на пусковую педаль). (См. стр. 65)

- > Чтобы начать процесс шитья, нажмите пусковую педаль.
- > Чтобы остановить процесс шитья, отпустите пусковую педаль.



- > Чтобы установить иглы вверху/внизу, нажмите пяткой на пусковую педаль «Back-kick».



Функция «Back-kick» неактивна при открытых крышках машины.

Предупреждающий сигнал

Если готовность машины к шитью или к процессу пневмозаправки не гарантирована, при нажатии пусковой педали звучит предупреждающий сигнал. (См. стр. 98)

- > Опустите лапку.
- > Нажмите «Back-Kick», чтобы перевести иглы в крайнее верхнее положение.
- > Закройте крышки петлителей и нитевдевателя.

3.3 Маховик

Вращая маховик против часовой стрелки, можно выполнить много действий.



- > Медленное, точное прокалывание иглы.
- > Перемещение петлителя.
- > Перемещение ножа.
- > Механическое соединение пневмозаправки.

3.4 Крышки машины

Нижеперечисленные защитные покрытия машины предотвращают травмирование подвижными частями и защищают чувствительные элементы от повреждения. Все крышки должны быть до начала шитья установлены или закрыты.

- Крышка нитевдевателя
- Крышка челнока
- Вставка для защитного покрытия ножей

Для заправки нитей петлителя или для доступа к встроенной в крышке нитевдевателя принадлежности нужно открыть крышки машины. Предохранительный выключатель препятствует процессу шитья при открытой крышке нитевдевателя. Но в отдельных случаях возможно движение иглы. (См. стр. 68)

Открытие/закрывание крышки нитевдевателя

Крышка нитевдевателя защищает вдетую нитку петлителя во время шитья. Держатель принадлежностей на внутренней стороне крышки нитевдевателя способствует быстрому доступу к наиболее используемым принадлежностям.

- > Чтобы открыть крышку нитевдевателя, держите потайную ручку и наклоните ее вперед.



- > Чтобы закрыть крышку нитевдевателя, откиньте ее вверх до упора.

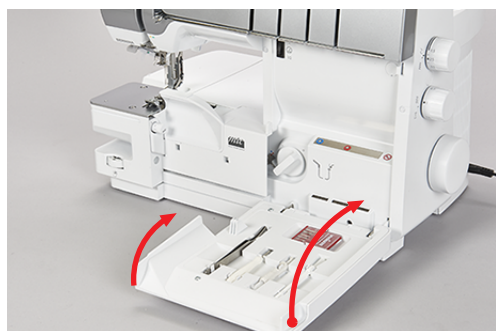

Если крышка нитевдевателя не закрывается полностью, возможно, что соединение пневмозаправки еще включено.

Открытие/закрывание крышки петлителей

Крышка петлителей со встроенной вставкой для защитного покрытия ножей защищает от повреждений при движении петлителя и ножа, а также от пыли и обрезков ткани.

Предпосылка:

- Крышка нитевдевателя открыта.
- > Чтобы открыть крышку петлителей, переместите ее ручку вправо и наклоните вперед.



- > Чтобы закрыть крышку петлителей, поверните ее ручку вверх и медленно опускайте влево.

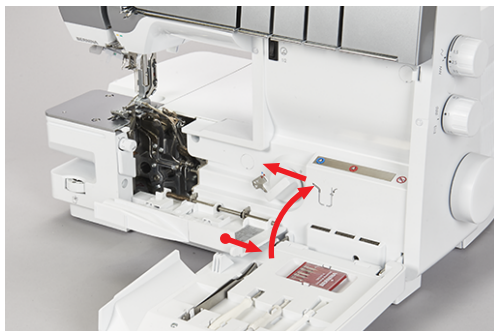

3.5 Штанга катушкодержателя

На штангу катушкодержателя можно насаживать бобины, шпульки лапки или бытовые шпульки любых размеров.



Подготовка телескопического нитенаправителя

Телескопический нитенаправитель насажен на штангу катушкодержателя. Он обеспечивает аккуратную размотку нитки с катушки. Каждая нитка проводится через прямо над катушкой лежащую проволоку нитенаправителя. Эти проволоки нитенаправителя маркированы разными цветами соответственно ходу заправки нитки.



- > Удерживайте нитенаправитель и тяните его вверх до упора.

- > Вращайте нитенаправитель влево и вправо до тех пор, пока не защелкнутся оба контрольных штифта.
- Наружные проволоки нитенаправителя расположены параллельно к фронтальной части машины.



- > Вдвиньте нитенаправитель вниз с небольшим нажимом.

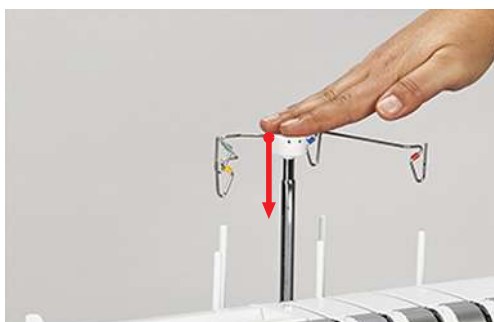

Установка катушкодержателя

При больших бобиных катушкодержатель служит для стабилизации бобины на стержне катушкодержателя.



- > Для очень конических бобин насаживайте катушкодержатель на стержень острием вверх.
- > Для слегка конических бобин насаживайте катушкодержатель на стержень острием вниз.



Установка нитесматывающей шайбы

Нитесматывающая шайба обеспечивает равномерное разматывание нитки с катушки и стабилизирует катушку.



Использование сетки для катушек

Сетка для катушек предотвращает соскальзывание ниток с катушки.



> Натяните сетку для катушек сверху на катушку и вытяните конец нитки вверх.



Сетка для катушек рекомендуется для следующих ниток:

- Тонкие нитки, легко соскальзывающие с катушки
- Текстурированные нитки
- Нейлоновые, вискозные, шелковые и металлизированные нитки

3.6 Прижимная лапка

Стандартная лапка для оверлока

Стандартная лапка для оверлока уже установлена на машине и подходит для всех строчек этой машины.

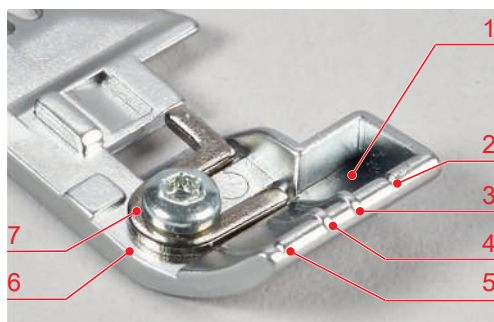

- | | | | |
|---|--|---|--|
| 1 | Кончик лапки | 5 | 1 см к маркировке линии обрезки |
| 2 | Линия обрезки ножа с базовым значением | 6 | 1,28 см (1/2 дюйма) к маркировке линии обрезки |
| 3 | правая позиция иглы (RN) | 7 | Направляющая для тесьмы |
| 4 | левая позиция иглы (LN) | | |

Перевод лапки в верхнее/нижнее положение

Подъемник лапки находится на обратной стороне машины.

- > Вдвиньте подъемник лапки вверх до упора.
 - Лапка остается в верхнем положении.
 - Натяжение нитки ослаблено.



- > Опустите подъемник лапки.
 - Машина готова к шитью.
 - Натяжение нитки активно.



Поднятие кончиков лапок

При поднятии подъемника лапки над позицией защелкивания увеличивается пространство между игольной пластиной и подошвой лапки.

Толстые слои ткани можно легче разложить под лапкой.

Предпосылка:

- Лапка поднята.
- > Вытяните подъемник лапки вверх над верхней позицией защелкивания и удерживайте его.
 - Лапка поднимается еще на 3 – 4 мм, а ее кончик оказывается вверху.
- > Ослабьте давление на подъемник лапки.
 - Лапка останется в позиции защелкивания.



Поднятие/опускание лапки с помощью коленного рычага (FHS)

Временное поднятие лапки коленным рычагом позволяет расположить швейный проект обеими руками.



Предпосылка:

- Коленный рычаг установлен. (См. стр. 40)
- > Чтобы временно поднять лапку, надавите коленом на коленный рычаг вправо и держите его нажатым.
- > Чтобы опустить временно поднятую лапку, медленно ослабляйте давление на коленный рычаг.
- > Чтобы опустить уже вставленную до упора лапку, надавите на коленный рычаг вправо до упора и медленно ослабляйте давление.

Отвод лапки в сторону/ возврат в исходное положение

Отвод лапки в сторону облегчает замену игл и заправку игл нитками.

Предпосылка:

- Иглы находятся в самой верхней позиции.
- Лапка поднята.
- > Слегка нажимая на кончик лапки, отведите ее вбок влево.



- > Чтобы установить лапку в позицию шитья, опустите подъемник лапки или переведите кончик лапки вбок вправо.

Замена подошвы лапки

Предпосылка:

- Иглы находятся в самой верхней позиции.
 - Лапка поднята.
- > Нажмите на кнопку расцепления на задней стороне хвостовика лапки.
– Подошва лапки расцеплена.

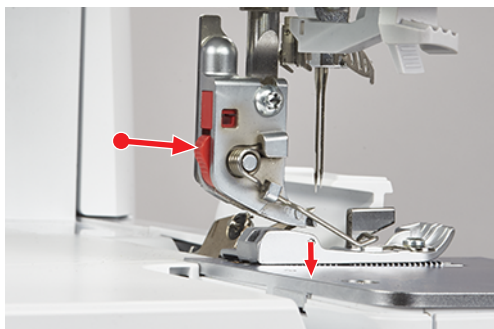

- > Слегка приподнимите пружинку лапки и снимите подошву.
- > Слегка приподнимите пружинку лапки и положите новую подошву лапки под желобок стержня, так чтобы желобок стержня оказался над штифтом подошвы лапки.



- > Осторожно опускайте подъемник лапки до тех пор, пока желобок стержня не защелкнется в штифте подошвы лапки.



- > Поднимите лапку.

3.7 Область иглы

Иглодержатель

Иглодержатель может захватывать две иглы. Машина предназначена для игл системы ELx705. Для этой машины нужно применять иглы толщины между 70 и 90. (См. стр. 46)

- Левая оверлочная игла (LN)
- Правая оверлочная игла (RN)

Винты иглодержателя должны быть всегда завинчены, даже когда иглы не вставлены, чтобы исключить возможность выпадания винтов иглодержателя во время вибрации. Правильно вставленные иглы находятся не на одной высоте.



▶ «LN» левая оверлочная игла для оверлочных строчек, с желтой маркировкой хода нитки.



▶ «RN» правая оверлочная игла для оверлочных строчек, с зеленой маркировкой хода нитки.

Замена иглы

Нитевдеватель/приспособление для замены игл расположены в держателе принадлежностей крышки нитевдевателя. Использование приспособления для замены игл очень рекомендуется, оно предотвращает выпадание иглы в область транспортера. Винты иглодержателя всегда должны быть прочно затянуты, даже без вставленной иглы.

ВНИМАНИЕ

Повреждение из-за сильно завинченных винтов

Резьба иглодержателя может быть повреждена. Необходимо исправить у специалиста BERNINA.

> Избегайте перекручивания винтов иглодержателя.

Предпосылка:

- Иглы находятся в самой верхней позиции.
- Лапка поднята и отведена в сторону.

- > Проведите приспособление для замены игл снизу над иглой и ослабьте винт иглодержателя с помощью поставляемой в комплекте поставки отвертки из крышки нитевдевателя.



- > Вытяните иглу вниз и положите ее в коробку или воткните в подушечку для игл за крышкой нитевдевателя.
- > Вставьте новую иглу в приспособление для замены игл лыской на колбе назад.



- > Вдвиньте иглу до упора в соответствующее отверстие иглодержателя.
- > Проверьте положение иглы в окошке для игл.



- > Затяните винты иглодержателя.



Подушечка для иголок

Подушечка для иголок находится за крышкой нитевдевателя, она служит для хранения неиспользуемых игл.

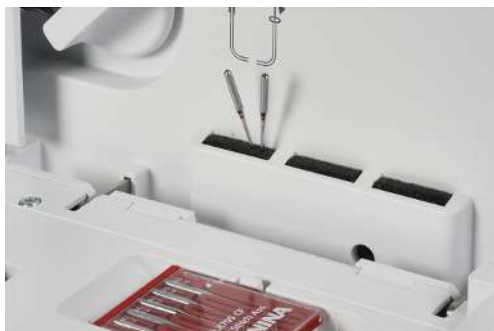

Применение встроенного нитевдевателя

Встроенный нитевдеватель используется в качестве самого быстрого способа вдевания ниток для игл номеров 80 – 90 и может быть применен для левой и правой игл.

Заправка игл

Предпосылка:

- Лапка отведена в сторону.
 - Нужная игла вставлена.
- > Переместите движок выбора нитевдевателя влево.
– Желтая маркировка видна и готова для левой иглы.



- > Переместите движок выбора нитевдевателя вправо.
– Зеленая маркировка видна и готова для правой иглы.



Ручная заправка иглы ниткой

С помощью нитевдевателя/приспособления для замены игл можно легко заправить ниткой любую иглу.

- > Держите нитевдеватель треугольной маркировкой вверх.
- > Протяните нитку горизонтально через Y-образную прорезь и удерживайте конец нитки.

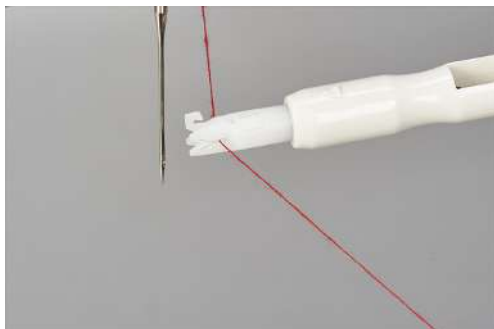

- > Насадите нитевдеватель на иглу треугольной маркировкой вверх и протяните его с небольшим нажимом вдоль иглы к ушку.
 - Металлический штифт проталкивает нитку сквозь игольное ушко.

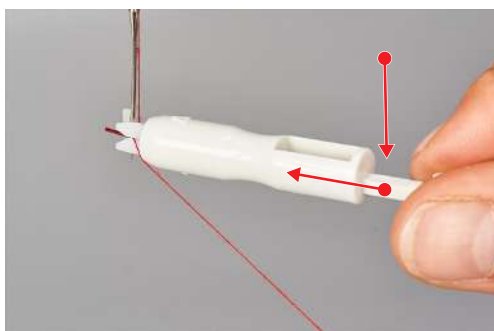

- > Ослабьте нажим на нитевдеватель и снимите нитевдеватель с иглы.
 - Образуется петля.



- > Крючком нитевдевателя затяните петлю на изнанку и уложите нитку под лапку слева назад.

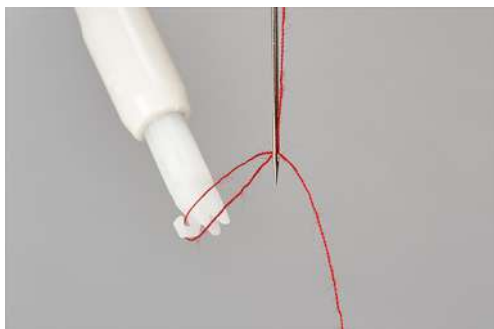

Перевод игл в верхнее/нижнее положение

При остановке процесса шитья иглы всегда остаются в крайней верхней позиции. Вращение маховика изменяет позицию игл, крайнее верхнее положение уже не гарантировано. Функция «Back-kick» неактивна при открытых крышках машины.

Крайняя верхняя позиция игл нужна для следующих действий:

- Замена иглы
 - Заправка иглы ниткой
 - Отвод лапки в сторону
 - Активирование канала пневмозаправки
- > Функция Back-kick на пусковой педали.
- Иглы переводятся в верхнее/нижнее положение.



3.8 Помощь при шитье

Использование нитеобрезателя

Нитеобрезатель служит для обрезки ниток/цепочек ниток.

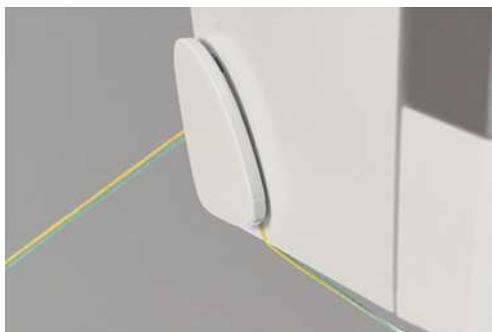

- > Вытяните вниз нитки/цепочку ниток спереди над нитеобрезателем.
- Нитки/цепочки ниток после обрезки удерживаются и готовы к началу шитья.

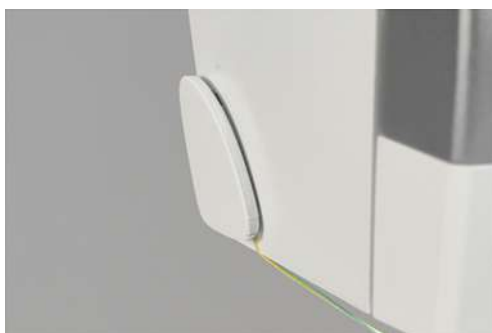

Установка/снятие коленного рычага (FHS)

Временное поднятие лапки коленным рычагом позволяет расположить швейный проект обеими руками.

- > Чтобы установить коленный рычаг, задвиньте его в горизонтальном положении в разъем коленного рычага до упора.



- > Чтобы снять коленный рычаг, вытяните его с небольшим усилием из разъема коленного рычага, не наклоняя при этом коленный рычаг вбок.



Боковое положение коленного рычага можно при необходимости настроить в специализированном магазине BERNINA.

Установка/снятие мусоросборника

Мусоросборник захватывает обрезки ткани во время процесса шитья.



- > Подвесьте мусоросборник в углубление на крышке петлителей.

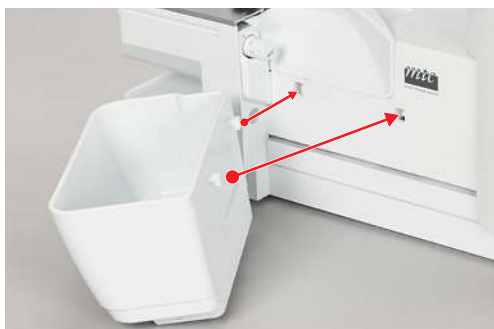

- > Чтобы выбросить захваченные обрезки ткани, выдвиньте мусоросборник.

4 Начало шитья

4.1 Перед началом шитья проверить

Чтобы успешно начать проект, нужно выполнить следующие шаги.

- Машина включена, а лапка поднята.
 - Материал и использование определены. (См. стр. 42)
 - Нитка выбрана. (См. стр. 45)
 - Игла соответствует нитке и швейному проекту. (См. стр. 46)
 - Строчка определена. (См. стр. 53)
 - Установки машины произведены согласно выбору строчки. (См. стр. 53)/(См. стр. 55)
 - Нитка заправлена согласно таблице строчек. (См. стр. 67)
 - Все игольные нитки и нитки петлителя лежат под лапкой и направлены влево назад.
 - Крышка нитевдевателя закрыта.
- > Опустите лапку.
- > Нажмите пусковую педаль, чтобы начать процесс шитья.
- Образуется цепочка ниток.
 - Если цепочка ниток не образуется, необходимо проверить установки машины для данной строчки.

4.2 Выбор материала

Для оптимального результата шитья важную роль играют качество иглы, нитки, ткани, а также подходящая строчка.





Это сочетание может повлиять на результат шитья.







- > Рекомендуется выполнить пробное шитье. (См. стр. 79)



Соответствие ткань-строчка

Рекомендация строчки служит для того, чтобы получить совет по выбору строчки для имеющейся ткани и ее использования. Предложенную строчку можно установить заранее согласно таблице строчек или краткому справочному руководству.

	Шитье	Обметывание	Шитье и обметывание	Ролевой шов	Сосбаривание	Декоративный шов	Декоративная подшивка
 <p>Слегка тканые материалы</p>	# 1 4-х ниточный оверлочный шов	# 4 3-х ниточный оверлочный шов (RN)	# 7 3-х ниточный ролевой шов	# 8 3-х ниточный подрубочный ролевой шов	# 1 4-х ниточный оверлочный шов	# 6 3-х ниточный плоский шов (RN)	# 10 2-х ниточный оверлочный окантовочный шов (RN)
 <p>Материалы средней плотности</p>	# 1 4-х ниточный оверлочный шов	# 4 3-х ниточный оверлочный шов (RN)	# 1 4-х ниточный оверлочный шов	# 8 3-х ниточный подрубочный ролевой шов	# 1 4-х ниточный оверлочный шов	# 6 3-х ниточный плоский шов (RN)	# 10 2-х ниточный оверлочный окантовочный шов (RN)
 <p>Плотно тканые изделия</p>	# 1 4-х ниточный оверлочный шов	# 3 3-х ниточный оверлочный шов (LN)	# 1 4-х ниточный оверлочный шов	—	—	# 5 3-х ниточный плоский шов (LN)	# 9 2-х ниточный оверлочный окантовочный шов (LN)
 <p>Легкие трикотажные изделия</p>	# 4 3-х ниточный оверлочный шов (RN)	# 4 3-х ниточный оверлочный шов (RN)	# 4 3-х ниточный оверлочный шов (RN)	# 8 3-х ниточный подрубочный ролевой шов	# 1 4-х ниточный оверлочный шов	# 12 2-х ниточный плоский шов (RN)	# 10 2-х ниточный оверлочный окантовочный шов (RN)
 <p>Трикотажные изделия средней плотности</p>	# 1 4-х ниточный оверлочный шов	# 4 3-х ниточный оверлочный шов (RN)	# 3 3-х ниточный оверлочный шов (LN)	—	—	# 11 2-х ниточный плоский шов (LN)	# 9 2-х ниточный оверлочный окантовочный шов (LN)

	Шитье	Обметывание	Шитье и обметывание	Ролевой шов	Сосбаривание	Декоративный шов	Декоративная подшивка
 Плотные трикотажные изделия	# 1 4-х ниточный оверлочный шов	# 3 3-х ниточный оверлочный шов (LN)	# 1 4-х ниточный оверлочный шов	—	—	# 11 2-х ниточный плоский шов (LN)	# 9 2-х ниточный оверлочный окантовочный шов (LN)
 Ворсовые ткани	# 1 4-х ниточный оверлочный шов	# 4 3-х ниточный оверлочный шов (RN)	# 1 4-х ниточный оверлочный шов	—	—	—	—
 Джинсовые ткани	# 1 4-х ниточный оверлочный шов	# 3 3-х ниточный оверлочный шов (LN)	# 1 4-х ниточный оверлочный шов	—	—	# 5 3-х ниточный плоский шов (LN)	# 9 2-х ниточный оверлочный окантовочный шов (LN)
 Махровые ткани	# 1 4-х ниточный оверлочный шов	# 4 3-х ниточный оверлочный шов (RN)	# 1 4-х ниточный оверлочный шов	—	—	—	—
 Тюль и кружева	# 7 3-х ниточный ролевой шов	# 4 3-х ниточный оверлочный шов (RN)	# 7 3-х ниточный ролевой шов	# 8 3-х ниточный подрубочный ролевой шов	# 1 4-х ниточный оверлочный шов	# 12 2-х ниточный плоский шов (RN)	# 10 2-х ниточный оверлочный окантовочный шов (RN)
 Кожа и винил	—	# 3 3-х ниточный оверлочный шов (LN)	—	—	—	# 5 3-х ниточный плоский шов (LN)	—

	Шитье	Обметывание	Шитье и обметывание	Ролевой шов	Сосбаривание	Декоративный шов	Декоративная подшивка
 Мех	—	—	# 3 3-х ниточный оверлочный шов (LN)	—	—	—	—

Табл. 2: возможные соответствия ткань-строчка

4.3 Выбор нитки

Швейные и специальные оверлочные нитки производятся в большом разнообразии, различной толщины и с разной комбинацией волокон.

- Для получения хороших результатов рекомендуется покупать высококачественные оверлочные нитки.
- Используйте бобины и катушки, подходящие для машин с оверлоком.

ПРЕДУПРЕЖДЕНИЕ

Обрыв нити из-за неправильного соотношения иглы/нитки или нитки/челнока

Нитка должна без сопротивления скользить через соответствующий нитенаправитель.

Нитка должна без сопротивления заправляться в ушко петлителя или иглы.

Заправляйте толстые декоративные нитки только в петлители, при необходимости используйте обход пневмозаправки.

При толстых нитках иглы или петлителя увеличьте длину стежка и ослабьте натяжение нитки.

Игольная нитка

Игла и нитка должны быть тщательно подобраны друг к другу. Правильная толщина иглы зависит как от выбранной нитки, так и от обрабатываемого материала. Вид материала определяет тип нитки, толщину иглы и форму острия иглы.



Для этой машины можно использовать иглы номеров 70 – 90.

Тип нитки	Толщина иглы
Полиэфирные-оверлочные нитки № 120	80 – 90
Полиэфирные комплексные нитки < № 120	70 – 90
Текстурированные нитки	80 – 90
Декоративные нитки или пряжа	80 – 90
Металлизированные нитки	80 – 90

Соотношение между иглой и ниткой



Соотношение между иглой и ниткой правильное, если нитка при шитье точно укладывается в длинный желобок иглы и проходит сквозь игольное ушко.

	<p>Возможны обрыв нитки и пропуск стежков, если нитка слишком свободно направляется в длинном желобке и в игольном ушке.</p>
	<p>Возможны обрыв и заклинивание нитки, если нитка истирается о кромку длинного желобка и не оптимально направляется сквозь игольное ушко.</p>

Нитки петлителя

В качестве нитки петлителя можно использовать множество типов ниток и заправлять их пневмозаправкой one-step BERNINA. При очень толстых нитках нужно использовать обход пневмозаправки. (См. стр. 71)

ВНИМАНИЕ

Повреждение из-за многослойных или парафинированных ниток

Многослойные или парафинированные нитки могут потерять часть своего слоя в трубках пневмозаправки, что приведет к длительной закупорке труб. Необходимо исправить у специалиста BERNINA.

Не используйте многослойные или парафинированные нитки.

4.4 Выбор иглы

Эта машина рассчитана на иглы системы ELx705, а также для игл с номерами 70 – 90. Рекомендуется использовать модель ELx705 CF (Chrome Finish), так как эти иглы долговечнее. Благодаря второму желобку для ниток с этими иглами машина работает надежнее всего.

При необходимости можно также использовать иглы системы 130/705 H. С ними можно получить хороший результат при определенных применениях, они имеются в ассортименте с разными формами острия и различной толщины.

Игла для плоского шва ELx705 CF/80 разъясняется на примере с помощью нижеследующего графика.

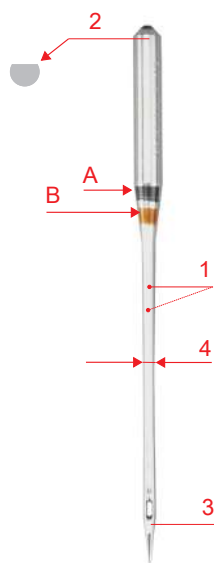





A	■ Игла для плоского шва ELx705 CF/80
1	два желобка
2	705 = лыска на колбе иглы
3	CF = ChromFinish
4 / B	80 = номер иглы

Иглы необходимо регулярно заменять. Только безупречное острое иглы ведет к аккуратному стежку.

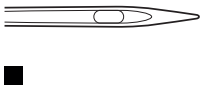
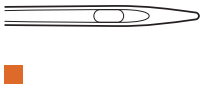
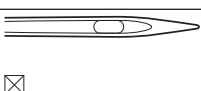
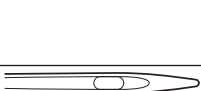
- Номера игл 80: для всех распространенных применений. Плотные и средней плотности материалы.
- Номера игл 90: для плотных материалов.
- Номера игл >80: в исключительных случаях, только для легких материалов.

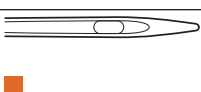
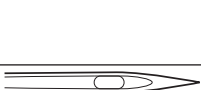
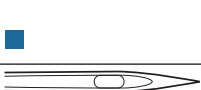
Выбор иглы на основании таблицы

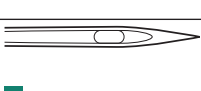
Рисунок	Обозначение	Номер	Критерий	Материал/Назначение
	Игла для плоского шва ELx705 CF	80/12 90/14	Игла с двумя желобками для ниток	Универсальное для оверлочных и плоских швов.
	Игла для джерси ELx705 SUK CF	80/12 90/14	Среднее шаровидное острие	Для оверлочных и плоских швов на трикотаже и вязаных изделиях.
	Универсальная игла 130/705 H	70/10 80/12 90/14	Слегка округленное острие	Почти для всех натуральных и синтетических материалов (тканей, вязаных изделий и трикотажа).
	Игла эластик 130/705 H-S	75/11 90/14	Среднее шаровидное острие, специальная форма ушка и выемка над ушком иглы	Джерси, трикотаж, вязаные и эластичные ткани.
	Игла джерси/вышивание 130/705 H SUK	70/10 80/12 90/14	Среднее шаровидное острие	Трикотажные и вязаные изделия, вышивка.
	Джинсовая игла 130/705 H-J	80/12 90/14	Острое, тонкое острие, усиленный стержень	Плотные ткани, такие как джинсовая, парусина.
	Игла микротекс 130/705 H-M	70/10 80/12 90/14	Особо острое, тонкое острие	Ткани из микроволокна и шелк.
	Игла для квилтинга и стежки 130/705 H-Q	75/11 90/14	Слегка округленное, тонкое острие	Стежка и простегивание.
	Игла для тонких тканей 130/705 H SES	70/10 90/14	Малое шаровидное острие	Тонкие трикотажные и вязаные изделия, вышивание на тонких, чувствительных материалах.
	Игла метафил 130/705 H METAFIL	80/12	Длинное ушко (2 мм) игл любого номера	Швейные проекты с металлизированными нитками.

*Не все номера игл можно приобрести как иглы BERNINA.

Распознавание поврежденных игл

Перед началом шитья необходимо проверять и при необходимости заменять иглы.



1. Искривленная игла
2. Поврежденное острие иглы
3. Затупленная игла

4.5 Фиксирование слоев ткани

Если сшивается несколько слоев ткани, их можно зафиксировать сметочными стежками на швейной машине или булавками.

- > Чтобы избежать повреждения ножа или булавок, втыкайте булавки на расстоянии примерно 2 см от канта материала или последовательно удаляйте их во время шитья.



5 Выбор стежка

5.1 Вид стежка

На этой машине можно устанавливать стежки 18 различных форматов. Эти стежки получатся благодаря различным конфигурациям игл и механическим установкам, как показано в таблице строчек.

Оверлочная строчка

3-х и 4-х ниточные оверлочные швы считаются стандартными оверлочными строчками, например, для сшивания двух слоев ткани. 2-х ниточный оверлочный шов идеален для обметывания кромок канта материала.

4-х ниточный оверлочный шов

4-х ниточный оверлочный шов благодаря предохранительной строчке является самым износоустойчивым швом. Для этого нужны левая и правая оверлочные игольные нитки, а также нитки верхнего и нижнего петлителя.

Оверлочные игольные нитки образуют две параллельные строчки, которые на лицевой стороне выглядят как строчечные швы швейной машины. На изнаночной стороне оверлочные игольные нитки при прокалывании материала образуют «точки» для захватывания нитки нижнего петлителя, при этом правая оверлочная игольная нитка служит дополнительно как предохранительная строчка.



3-х ниточный оверлочный шов

3-х ниточный оверлочный шов эластичнее 4-х ниточного оверлочного шва из-за отсутствия предохранительной строчки и поэтому является идеальным для швов на трикотаже (LN широкая) или легких материалах (RN узкая).

Оба вида строчек являются оптимальными для обработки срезных краев, например, на отделках, краях подгибки и припусках на шов, которые нужно приутюживать.

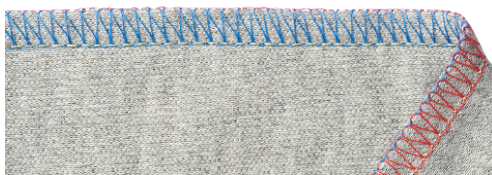

2-х ниточный оверлочный шов

2-х ниточный оверлочный шов образуется с помощью оверлочной игольной нитки (LN широкая или RN узкая) и нитки нижнего петлителя. Нитка нижнего петлителя выводится на лицевую сторону ткани с помощью закрепленной крышки верхнего петлителя. Эта оверлочная строчка подходит только для отделки срезных краев.



5.2 Выбор строчки на основании применения

Шов

Швы прошивают два или несколько слоев ткани, которые как правило укладываются лицом к лицу и пришиваются друг к другу.

Закрытый шов

3-х или 4-х ниточные оверлочные строчки подходят для закрытых швов, которые обметывают и сшивают оба канта материала.

Только 4-х ниточный оверлочный шов с предохранительной строчкой образует надежную строчку. Эту строчку выбирают чаще всего для деталей одежды из трикотажных материалов и для свободно покроенных деталей одежды из текстиля.

№	Наименование стежка	Вид стежка
1	4-х ниточный оверлочный шов с предохранительной строчкой	
2	3-х ниточная сверхэластичная строчка	
3	3-х ниточный широкий оверлочный шов (LN)	
4	3-ниточный узкий оверлочный шов (RN)	
7	3-х ниточный ролевой шов	

Табл. 3: рекомендуемые строчки для закрытого шва

Обметывание кромки

Обметывание кромки используется чаще всего как подготовка для открытых швов.











№	Наименование стежка	Вид стежка
3	3-х ниточный широкий оверлочный шов (LN)	
4	3-ниточный узкий оверлочный шов (RN)	
8	3-х ниточный подрубочный ролевой шов	
9	2-х ниточный широкий оверлочный окантовочный шов (LN)	
10	2-ниточный узкий оверлочный окантовочный шов (RN)	
13	2-х ниточный подрубочный ролевой шов	
14	2-х ниточный широкий оверлочный шов (LN)	
15	2-ниточный узкий оверлочный шов (RN)	
28	2-х ниточный широкий фестонный шов (LN)	
29	2-ниточный узкий фестонный шов (RN)	
30	3-ниточная строчка Pikot	

Табл. 5: рекомендуемые строчки для обметывания кромок канта материала

5.3 Таблица строчек

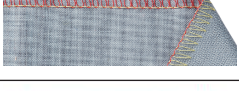
Эти базовые значения могут отличаться в зависимости из используемого материала. (См. стр. 79)

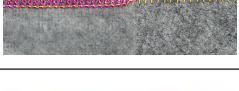
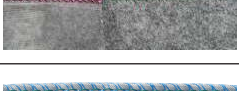
- > Уберите все ненужные иглы.
- > Установите микрорегулятор нитки mtс на значение «0».

№	Наименование стежка	Вид стежка									
1	4-х ниточный оверлочный шов с интегрированной предохранительной строчкой		4	4	4	4	6	0	2.5	1	
2	3-х ниточная сверхэластичная строчка		4	4	—	4	6	0	2.5	1	
3	3-х ниточный широкий оверлочный шов (LN)		4	—	4	4	6	0	2.5	1	
4	3-ниточный узкий оверлочный шов (RN)		—	4	4	4	6	0	2.5	1	
5	3-х ниточный широкий плоский шов (LN)		2	—	4	7	6	0	2.5	1	
6	3-ниточный узкий плоский шов (RN)		—	2	4	6	6	0	2.5	1	
7	3-х ниточный ролевой шов		—	4	4	4	7,5	R	2	1	
8	3-х ниточный подрубочный ролевой шов		—	4	4	5,5	5,5	R	R	1	
9	2-х ниточный широкий оверлочный окантовочный шов (LN)		4	—	—	4	6	0	2.5	1	
10	2-ниточный узкий оверлочный окантовочный шов (RN)		—	4	—	4	6	0	2.5	1	
11	2-х ниточный широкий плоский шов (LN)		1.5	—	—	4.5	6	0	2.5	1	

Выбор стежка



















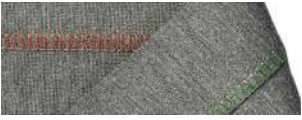



№	Наименование стежка	Вид стежка									
12	2-ниточный узкий плоский шов (RN)		—	2	—	4	6	0	2.5	1	
13	2-х ниточный подрубочный ролевой шов		—	4	—	4	5,5	R	R	1	
14	2-х ниточный широкий оверлочный шов (LN)		2	—	—	4	6	0	2.5	1	
15	2-ниточный узкий оверлочный шов (RN)		—	2	—	4	6	0	2.5	1	
28	2-х ниточный широкий фестонный шов (LN)		2	—	—	4	6	0	4	1	
29	2-ниточный узкий фестонный шов (RN)		—	2	—	4	6	0	4	1	
30	3-ниточная строчка Píkot		—	3,5	3,5	5	6	R	2.5	1	

Табл. 6: Обзор установок

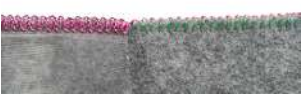

6 Установки на машине

6.1 Нож

Включение/отключение ножа



Для лучшего обзора и доступа к области шитья, например, для заправки ниткой, можно опустить нож (Aus), а затем снова активировать его (Ein). Нож опускается также в том случае, когда в швейном проекте уже имеется аккуратный срезанный край и нужно лишь обметать кромку. Но лучшие результаты шитья получаются при обрезке края и обметывании кромки в ходе одной рабочей операции.

- > Переместите рычаг «Включение/отключение ножа» назад.
 - Нож опущен.



- > Потяните рычаг «Включение/отключение ножа» вперед.
 - Нож поднимается в положение резания.



Регулировка ширины обрезки



Через позицию ножа можно устанавливать ширину обрезки между 5 и 9 мм.

Цифры на шкале соответствуют эффективной ширине обрезки в мм от левой оверлочной иглы «LN» до срезанного края. Ширина обрезки используется, чтобы определить ширину строчки. (См. стр. 61)



- > Чтобы увеличить ширину обрезки, вращайте регулятор выбора положения ножа (1) вправо к более высокому значению.
 - Установленная ширина обрезки видна на шкале регулятора выбора положения ножа.



- > Чтобы уменьшить ширину обрезки, вращайте регулятор выбора положения ножа (1) влево к более низкому значению.

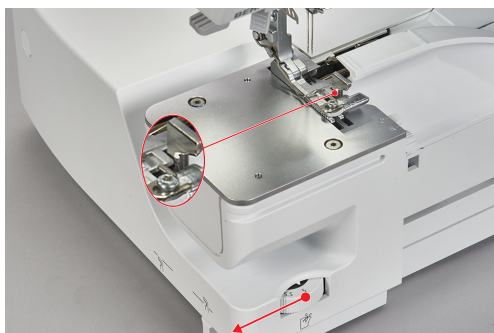

Если ширина обрезки изменяется, нож, язычок строчки и крышка петлителей перемещаются в соответственном направлении.

6.2 Установка/снятие крышки верхнего петлителя



Благодаря установке крышки верхнего петлителя верхний петлитель захватывает нитку нижнего петлителя и при этом охватывает весь кант ткани.

Предпосылка:

- Иглы находятся в крайней верхней позиции.
 - Нитка верхнего петлителя снята.
 - Нитка нижнего петлителя находится под верхним петлителем.
- > Чтобы подвесить крышку верхнего петлителя, отклоните ее влево у язычка крепления.



- > Слегка отожмите крышку верхнего петлителя у язычка крепления назад и подвесьте крючок в ушке петлителя.

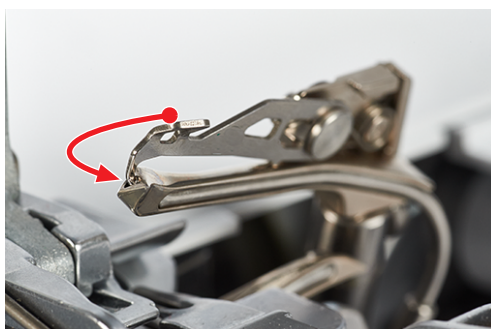

- > Следите за тем, чтобы крючок полностью защелкнулся.
- > Чтобы снять крышку верхнего петлителя, слегка отожмите язычок крепления крышки верхнего петлителя назад и вытащите крючок из ушка петлителя.
- > Полностью отклоните крышку верхнего петлителя обратно направо.



6.3 Рычажок выбора ролевого шва «O/R»



Позиции для оверлочных «O» и для ролевых швов «R» выгравированы в игольной пластине и могут быть отрегулированы там для нужного использования.

Оверлочный шов «O»

Во время выполнения оверлока нитка верхнего и нижнего петлителей укладывается вокруг язычка строчки и таким образом обеспечивает стабильное расстояние до срезанного края.

- > Переместите рычаг для ролевого шва на позицию «O».
- Оверлок активен.



Если ниток у срезанного края слишком много или слишком мало, то это количество ниток можно откорректировать с помощью микрорегулятора нитки mtс. (См. стр. 59)

Ролевой шов «R»

При оттягивании назад язычка уменьшаются петли верхнего и нижнего петлителей, в результате чего срезанный край закручивается. Ролевые швы являются идеальными краями канта на легких и средней плотности материалах. Они особенно подходят для декоративных кантов на шالях, вечерних платьях, дамском белье, текстиле для дома, а также в качестве подкладочных швов.

- > Переместите рычаг для ролевого шва на позицию «R».
- Подрубка ролевым швом активна.

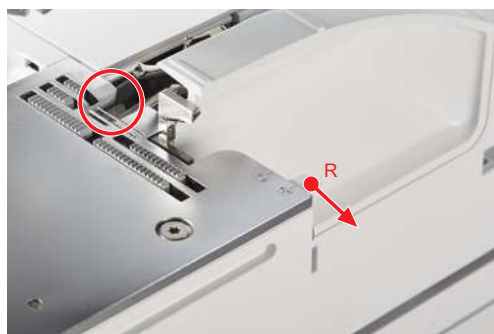

6.4 Регулировка микро-контроля нити (mtc)

mtc Базовое значение «Микрорегулятора нитки mtc» всегда установлено в положении «0». Регулировка микро-контроля нити (mtc) влияет на количество нитки петлителя вокруг срезанного края и может плавно регулироваться во время шитья. Благодаря этому неповторимому качеству можно легко добиться хорошо сбалансированной строчки при любой заданной ширине обрезки.

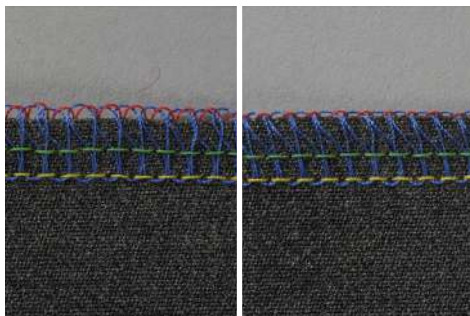

Регулировку микроконтроля нити mtc эффективнее всего можно использовать при ширине обрезки 6 – 8 мм.

При ширине обрезки 5 – 6 мм регулятор микроконтроля нити mtc ограничен в направлении «-».

При ширине обрезки 8 – 9 мм регулятор микроконтроля нити mtc ограничен в направлении «+».

Предпосылка:

- Натяжение нитки установлено правильно.
- Позиция ножа установлена правильно.
- Микрорегулятор нитки mtc установлен на «0».
- Пробное шитье выполнено.

- > Чтобы увеличить петлю нитки петлителя на срезанном крае, перемещайте микрорегулятор нитки mtc во время шитья в направлении «+».
- > Чтобы переставить микрорегулятор нитки mtc при неработающей машине в направлении «+», нужно сначала сдвинуть петли нитки с язычка строчки, чтобы не ограничивать движение язычка.



- > Чтобы уменьшить петли нитки петлителя на срезанном крае, перемещайте микрорегулятор нитки mtc во время шитья в направлении «-».

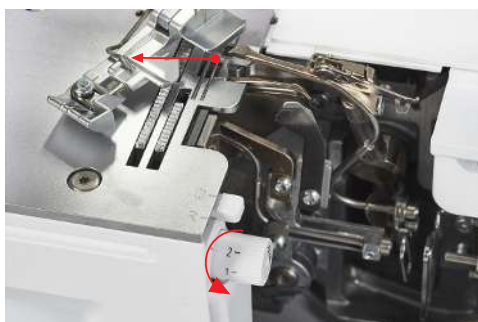

6.5 Регулировка прижима лапки



Прижим лапки этой машины в базовом значении «4» установлен так, чтобы подходить для шитья тканей средней плотности.

Большинству тканей не требуется регулировка прижима лапки. Однако бывают случаи, когда необходима регулировка, как например при шитье очень легких и плотных тканей.



1	Экстралегкий	4	Базовое значение
2	Легкий	5	Средневысокий
3	Среднелегкий	6	Высокий

Табл. 7: Установки прижима лапки

- > Уменьшите прижим лапки для легких тканей.
- > Увеличьте прижим лапки для плотных тканей.
- > Выполните пробное шитье, чтобы установить оптимальный прижим лапки для Вашего швейного проекта.
- > Чтобы увеличить прижим лапки, установите регулятор прижима лапки на более высокое значение.



- > Чтобы уменьшить прижим лапки, установите регулятор прижима лапки на более низкое значение.



6.6 Установка ширины строчки

Влияние позиции иглы



Ширину строчки можно изменять на 2 мм выбором позиции иглы.

> Чтобы выполнить широкий стежок, вставьте левую иглу.

> Чтобы выполнить узкий стежок, вставьте правую иглу.



Влияние позиции ножа



Ширину строчки можно изменять, переставляя позицию ножа. Шкала регулятора позиции ножа определяет расстояние в мм между левой оверлочной иглой (LN) и ножом. К правой оверлочной игле установленное значение шкалы уменьшается на 2 мм.

> Чтобы настроить ширину строчки, установите регулятор позиции ножа между 5 и 9 мм.

(См. стр. 56)

6.7 Настройка натяжения нитки

Натяжение нити оказывает огромное влияние на каждую нитку и на ее задачу в образовании строчки. В таблице строчек для каждого стежка дано базовое значение в качестве рекомендации. Эту рекомендацию можно оптимизировать для различных комбинаций ниток и ткани. (См. стр. 79)



> Чтобы ослабить натяжение нитки, вращайте регулятор натяжения к более низкому значению.

> Чтобы усилить натяжение нитки, вращайте регулятор натяжения к более высокому значению.

6.8 Регулировка дифференциальной подачи

Дифференциальная подача предотвращает нежелательную извитость или волнистость шва на трикотажных или эластичных материалах, а также не дает сместиться слоям ткани. Оба транспортера можно во время шитья так подстраивать друг к другу, что ткань будет перемещаться равномерно и не образуется ни волнистость, ни нежелательная извитость шва. Дифференциальный транспортер можно переставлять во время шитья.



При работающей машине область настроек показывается в увеличенном размере, чтобы сделать возможным «обслуживание вслепую».

- > Измените соотношение обоих транспортеров с помощью регулировки дифференциальной подачи.



Установленное значение	Ткань	Результат
2	сверх эластичные материалы ручная вязка и толстые шерстяные ткани	сосбаривать, формовать складки, гофрировать
1,5	Джерси, пуловеры, трикотаж	легкая извитость, недопущение волнистости шва
1	Тканые материалы	Базовое значение
0,7	Легкий нейлоновый трикотаж, плотно тканые материалы, подкладочный материал, сатин	растягивание, недопущение извитости шва

Установленные значения описывают отношение переднего транспортера к заднему. При базовом значении 1 оба транспортера движутся с одинаковой скоростью на одном и том же отрезке.

Базовое значение 1



Остановка

Материал растягивается под лапкой и помогает уменьшить извитость шва.

- > Чтобы избежать волнистости шва увеличьте значение дифференциальной подачи между 1 и 2.



Растягивание 0,7



Передний транспортер (0,7) проходит более короткий путь, чем задний (1). Материал растягивается под лапкой и помогает уменьшить извитость шва. Эту установку можно также использовать, чтобы намеренно растягивать материал.

- > Чтобы избежать извитости шва, уменьшите значение дифференциальной подачи на значение между 0,7 и 1.



6.9 Регулировка длины стежка

Длину стежка можно плавно переставлять во время шитья между 0,8 и 4,5. Базовое значение длины стежка маркировано на значении 2,5. Рекомендации длины стежка для всех строчек имеются в таблице строчек. Для подшивочных ролевых швов используется значение 1,5 и меньше. Базовое значение для подшивочных ролевых швов «R».

- > Чтобы удлинить стежок, установите регулятор длины стежка вверх на более высокое значение.
- > Чтобы укоротить стежок, установите регулятор длины стежка вниз на более низкое значение.



6.10 Ограничение скорости

- 1 Усиливая или ослабляя нажатие на пусковую педаль, можно плавно регулировать скорость шитья. Максимальную скорость шитья можно установить предварительно в 2 уровнях.



1/2



Предпосылка:

- Крышка нитевдевателя открыта.
- > Чтобы достичь максимальной скорости шитья (1500 стежков/мин), установите переключатель скорости в позицию «1» (заводская установка).
- > Чтобы уменьшить максимальную скорость шитья, установите переключатель скорости в позицию «1/2».
- > Закройте крышку нитевдевателя.

7 Вдевание нитки

Благодаря пневмозаправке One-step BERNINA нет необходимости в определенной последовательности для заправки машины нитками.

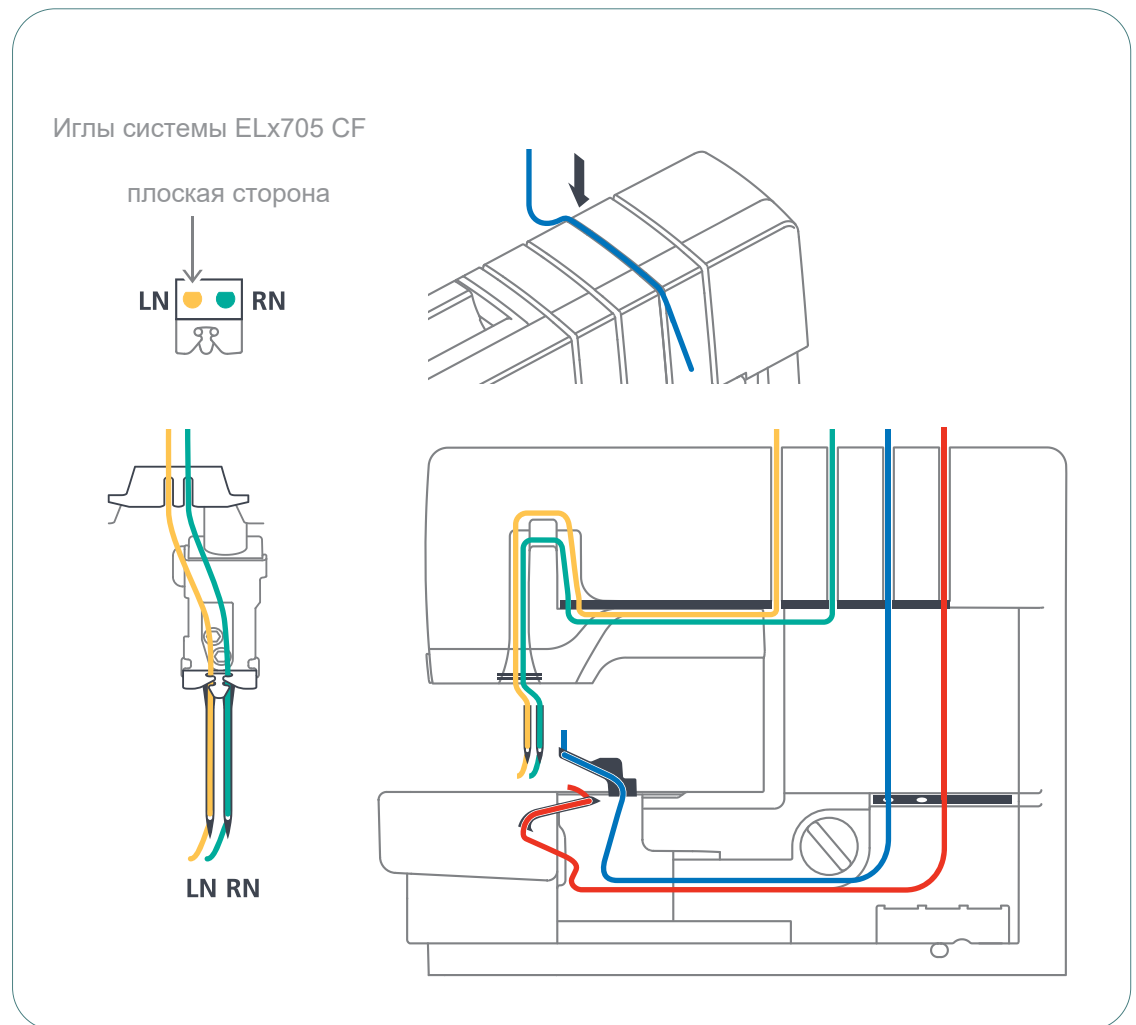

7.1 Подготовка заправки ниток

Перед заправкой ниток необходимо убедиться в том, что прибор механически установлен для нужной строчки. Проведите нужные механические установки, например, для иглы, рычага ролевого шва и крышки верхнего петлителя. На этой машине имеются цветные маркировки хода заправки ниток. Заправка нитки будет выполнена правильно, если следовать цветным маркировкам.

Предпосылка:

- Нитенаправитель полностью вытянут.
 - Иглы находятся в самой верхней позиции. (См. стр. 39)
 - Все ненужные для определенной строчки нитки удалены.
- > Поднимите лапку.
- Натяжения нитки ослаблены. Нитку можно вкладывать без сопротивления.
- > Насадите катушку на соответствующий стержень катушкодержателя.
- > Заведите нитку сзади через маркированный цветным нитенаправитель.

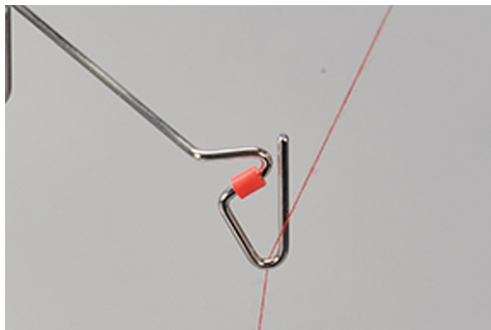

- > Зафиксируйте нитку двумя руками внизу в регуляторе предварительного натяжения нитки и для проверки потяните назад вверх, так чтобы нитка не выскльзывала из регулятора предварительного натяжения.

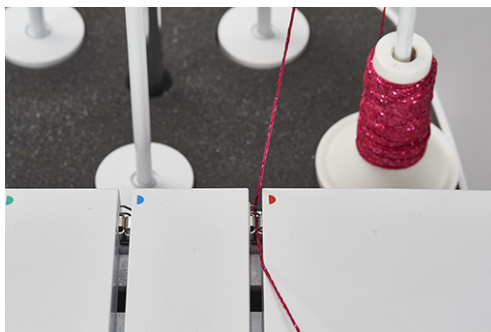

- > Проведите нитку вдоль канала между нитенатяжными шайбами.



7.2 Пневмозаправка One-step BERNINA

ВНИМАНИЕ

Повреждение из-за многослойных или парафинированных ниток

Многослойные или парафинированные нитки могут потерять часть своего слоя в трубках пневмозаправки, что приведет к длительной закупорке труб. Необходимо исправить у специалиста BERNINA.

Не используйте многослойные или парафинированные нитки.

Настройка для пневмозаправки осуществляется вращением соединения пневмозаправки в двух возможных положениях. Соединение пневмозаправки всегда должно быть повернуто в требуемое направление до упора.

Нитка нижнего петлителя (красная) нужна при любой строчке. В зависимости от строчки нужно дополнительно заправить нитку верхнего петлителя (синяя).

Подробная информация имеется в таблице строчек.

Медленное движение

Если иглы не находятся в крайнем верхнем положении, соединение для пневмозаправки one-step BERNINA не произойдет.

- > Нажатием пусковой педали сначала произведется соединение, при котором иглы «Медленным движением» будут переведены в крайнее верхнее положение.
- > При повторном нажатии пусковой педали стартует процесс пневмозаправки.

Заправка нитей петлителя UL/синий, LL/красный

С помощью пневмозаправки one-step BERNINA можно легко заправить обе нитки петлителей в ходе одной рабочей операции.

Предпосылка:

- «Подготовка заправки ниток» осуществлена. (См. стр. 67)
- > Откройте крышки нитевдевателя и петлителей.
- > Соединение пневмозаправки установите в положение «I».

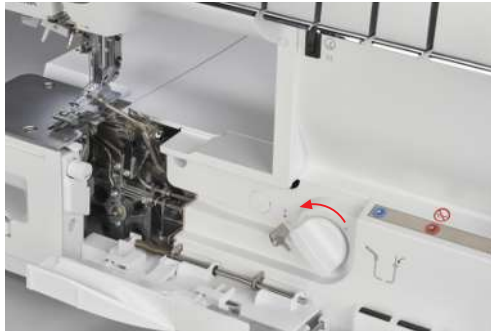

– Трубки пневмозаправки сцепляются.

- > Держите концы нитки над соответствующей насадкой пневмозаправки.

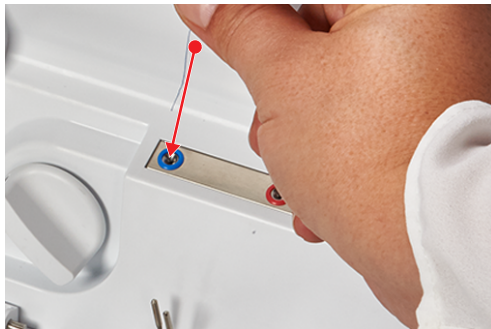

- > Вытяните резервную нитку примерно на 40 см, чтобы нитка полностью затягивалась через ход заправки нитки.
- > Нажмите на пусковую педаль.
 - Затягивание нитки в пневмозаправку стартует.
 - Нитка петлителя устремится через трубки пневмозаправки и выйдет у носика челнока.
- > Отпустите пусковую педаль, как только нитка выйдет у ушка петлителя.

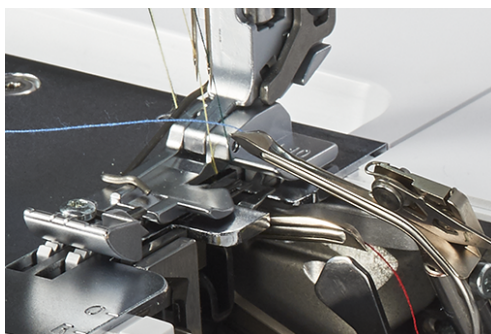

ВНИМАНИЕ

Медленное движение

Если трубки пневмозаправки не сцеплены, можно выполнить медленное движение с помощью пусковой педали.

Иглы переставляются в крайнюю верхнюю позицию и осуществляется сцепление.

Повторно нажмите пусковую педаль.

Процесс заправки нитки можно продолжать.

- > Уложите нитку петлителя под лапку влево назад.
- > Повторите этот процесс с другой ниткой петлителя.
- > Установите соединение пневмозаправки в позицию «0».

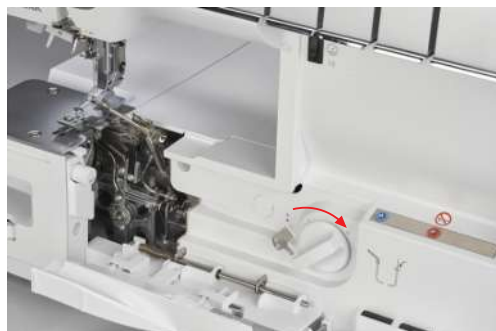

- > Закройте крышки петлителей и нитевдевателя.

Заправка ниток петлителя с вспомогательной ниткой

Использование вспомогательной нитки имеет смысл, если нитка петлителя не может быть автоматически заправлена устройством пневмозаправки.

Предпосылка:

- «Подготовка заправки ниток» осуществлена. (См. стр. 67)
- > Откройте крышки нитевдевателя и петлителей.
- > Соединение пневмозаправки установите в позицию «I».
- > Подготовьте вспомогательные нитки длиной примерно 60 см.
- > Сложите вспомогательную нитку пополам, удерживайте конец петли, а концы держите над соответственной насадкой пневмозаправки.
- > Стартуйте процесс заправки пусковой педалью до тех пор, пока из ушка петлителя не появятся концы вспомогательной нитки.
- > Проведите конец нитки примерно на 20 см через петлю вспомогательной нитки.

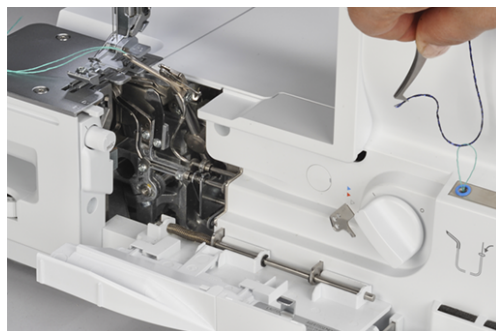

- > Заправьте специальную нитку и заведите ее через маркированное цветным ушко обхода пневмозаправки.



- > Свяжите узлом концы вспомогательной нитки со специальной ниткой из ушка обхода пневмозаправки.

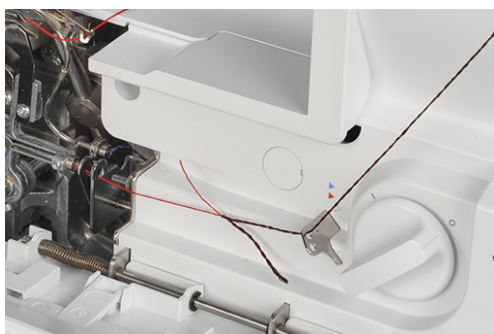

- > Вытягивайте вспомогательную нитку до тех пор, пока из ушка петлителя не появится узел.
- > Обрежьте узел.
 - Специальная нитка заправлена как новая нитка.

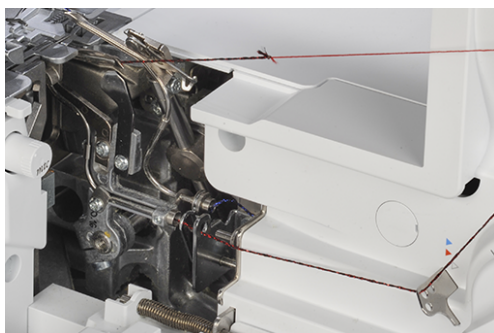

- > Уложите нитку петлителя под лапку влево назад.

Использование проволоки для вдевания нитки

Поставляемую в комплекте проволоку для вдевания нитки можно использовать как помощь при заправке нитки в случае, если пневмозаправка не функционирует. Проволока для вдевания нитки не рассчитана на длительное использование в качестве помощи при заправке или чистке.

ВНИМАНИЕ

Повреждение из-за ненадлежащего использования проволоки для вдевания нитки

Трубки пневмозаправки могут быть повреждены. Необходимо исправить у специалиста BERNINA.

- > Вводите и протягивайте проволоку для вдевания нитки только в направлении движения нитей.

Предпосылка:

- В соответственном воздушном канале нет ниток.
 - «Подготовка заправки ниток». (См. стр. 67)
- > Откройте крышки нитевдевателя и петлителей.
- > Протолкните Проволоку для вдевания нитки маркированным красным цветом концом (петлей проволоки кверху) сквозь соответствующую насадку для пневмозаправки до выхода ее из ушка петлителя.



- > Уложите нужную нитку сквозь петлю проволоки для вдевания нитки.

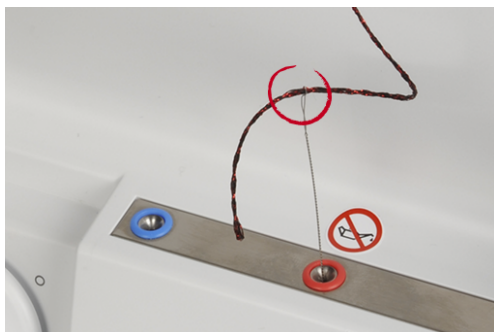

- > Подтягивайте конец проволоки для вдевания нитки до тех пор, пока нитка петлителя не выйдет из его ушка.

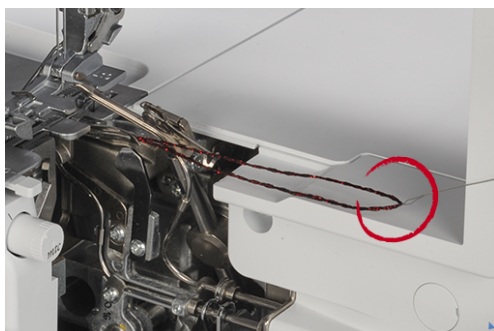

- > Уложите нитку петлителя под лапку влево назад.

В случае неисправности пневмозаправки one-step BERNINA необходимо обратиться за помощью к специалисту BERNINA.

7.3 Заправка игольных нитей

Для игл, вставленных в иглодержатель, ход заправки нитки маркирован цветом.
Подробная информация имеется в таблице строчек.

Заправка левой игольной нитки LN/желтый

- ▶ Ход заправки левой игольной нитки маркирован желтым цветом.

Предпосылка:

- «Подготовка заправки ниток» выполнена. (См. стр. 67)
- Откиньте лапку.
- > Протяните нитку под нитенаправителем влево и вверх за зеленую маркировку нитенаправляющего пальца.

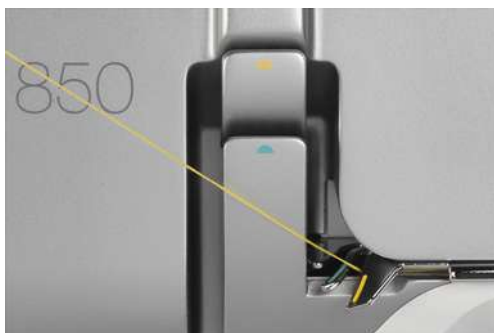

- > Уложите нитку над крышкой нитепритягивателя и тяните ее назад.



- > Вложите нитку в левый нитенаправитель.
- > Зацепите нитку в левый нитенаправитель у иглодержателя.

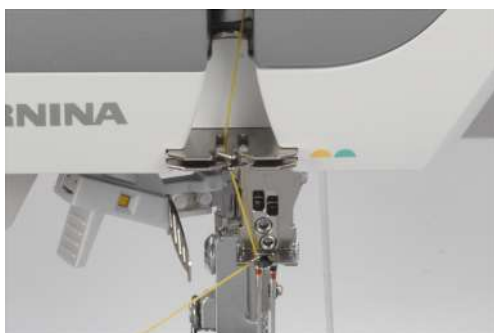

- > Заправьте левую оверлочную иглу (LN) ниткой.
- > Уложите нитку под лапку влево назад.

7.4 Замена ниток

Завязывание узлом толстой нитки

Завязывание узлом двух концов нитки часто используется при замене игольных и шпульных ниток. (См. стр. 78)

Чтобы ослабить трение, постарайтесь сделать области завязывания узлом как можно меньше.

ВНИМАНИЕ

Повреждение иглы узлами

Иглы могут согнуться. Согнутая игла влияет на вязку стежка.

- > Обрежьте узел перед игольным ушком и заправьте иглу ниткой.

Пример завязывания узлом

- > Сделайте петлю из темной нитки.
- > Заведите розовый конец нитки снизу в темную петлю.
- > Проведите розовую нитку назад вокруг обеих темных ниток и сверху через петлю.

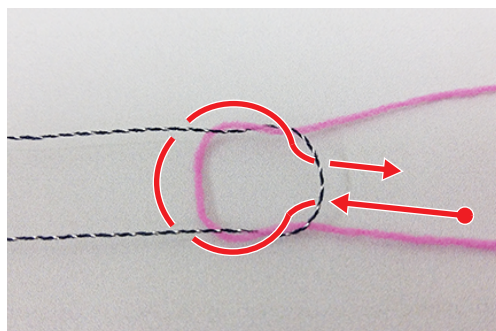

- > Удерживайте оба конца нитки и вытяните их в разные стороны.

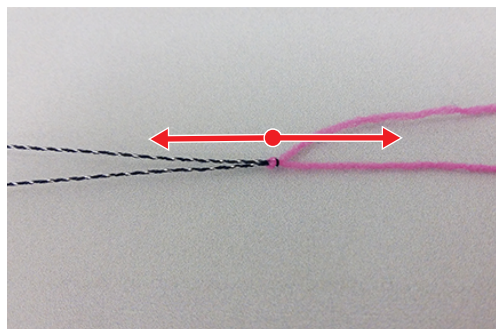

Замена верхней нитки

ВНИМАНИЕ

Повреждение иглы узлами

Иглы могут согнуться. Согнутая игла влияет на вязку стежка.

> Обрежьте узел перед игольным ушком и заправьте иглу ниткой.

> Обрежьте нитку над катушкой.



> Замените катушку.

> Заправленную нитку завяжите узлом с новой ниткой.



> Затягивайте заправленную нитку через иглу до тех пор, пока новая завязанная узлом нитка не окажется перед игольным ушком.

> Обрежьте новую нитку за узлом.

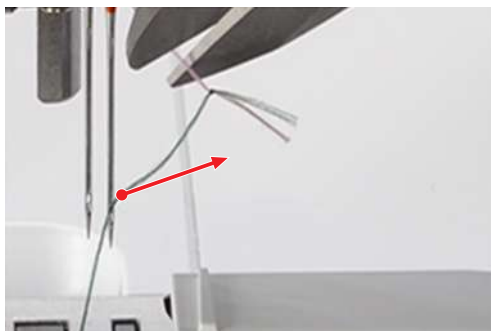

> Удалите остаток нитки из игольного ушка.

> Заправьте ниткой игольное ушко.

> Уложите нитки влево под лапку.

Замена ниток петлителя

- > Обрежьте нитку над катушкой.
- > Замените катушку.



- > Заправленную нитку петлителя завяжите узлом с новой ниткой.



- > Тяните концы нитки у ушка петлителя до тех пор, пока не покажется узел.

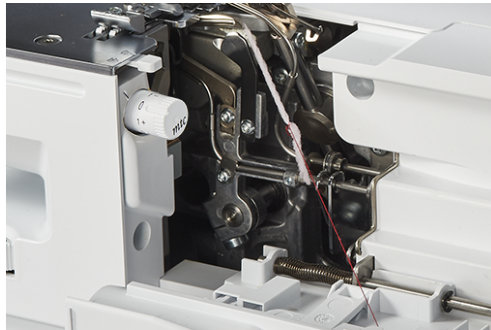

- > Обрежьте новую нитку за узлом.
- > Уложите нитки влево под лапку.

8 Выполнение пробного шитья

Чтобы определить наилучшую установку, необходимо выполнить пробное шитье на остатке материала, выбранного для швейного проекта.

Базовые значения для строчек являются рекомендациями, которые подходят для большинства применений. В зависимости от комбинации материалов (ткань, стежок, нитка, игла) можно выполнить точные установки по усовершенствованию стежка.

8.1 Пробное шитье при оверлочной строчке

Предпосылка:

- «Начало шитья» выполняется. (См. стр. 42)
- > Поднимите лапку.
- > Уложите материал под лапку перед ножом так, чтобы обрезался нужный припуск на шов.
- > Медленно начинайте шить. При этом слегка подталкивайте материал, так как машина подает его автоматически.
- > Прошейте через край материала так, чтобы образовалась цепочка ниток.
- > Протяните цепочку ниток над нитеобрезателем.
- > Оцените пробное шитье и выполняйте необходимые точные установки до тех пор, пока установка строчки не станет соответствовать комбинации материала. (См. стр. 55)
- > Повторяйте пробное шитье до тех пор, пока не останетесь довольны строчкой - и тогда начинайте свой проект.

8.2 Совершенствование строчек

Совершенствование строчек нужно проводить систематически. В дальнейшем для каждого вида строчки будут выполняться рекомендации, совершенствующие вязку стежков благодаря целенаправленным изменениям установок машины.

- > Выполняйте действия шаг за шагом, начиная сверху.
- > Изменяйте натяжение нитки только на половину или на целое значение.
- > Перед увеличением необходимо ослабить натяжение нитки.
- > Выполните пробное шитье.

4-/3-х ниточный оверлочный шов

При сбалансированной структуре стежка нитки петлителя переплетаются (синяя/красная) на канте материала.

Игольные нитки (зеленая/желтая) можно распознать на лицевой стороне стежка как прямые линии, а на изнаночной стороне как точки.



Вид стежка	Устранение
Нитки петлителя переплетаются на изнанке материала.	<ul style="list-style-type: none"> > Ослабьте натяжение нитки нижнего петлителя (красная). > Увеличьте натяжение нитки верхнего петлителя (синяя).
Нитки петлителя переплетаются на лицевой стороне материала.	<ul style="list-style-type: none"> > Ослабьте натяжение нитки верхнего петлителя (синяя). > Увеличьте натяжение нитки нижнего петлителя (красная).
Левая игольная нитка образует петли на изнанке материала.	<ul style="list-style-type: none"> > Увеличьте натяжение нитки левой иглы (желтая). > Ослабьте натяжение нитки нижнего петлителя (красная).
Правая игольная нитка образует петли на изнанке материала.	<ul style="list-style-type: none"> > Увеличьте натяжение нитки правой иглы (зеленая).
Кант материала закручивается.	<ul style="list-style-type: none"> > Ослабьте натяжение нитки верхнего петлителя (синяя). > Ослабьте натяжение нитки нижнего петлителя (красная). > Увеличьте микро-контроль нити (mtc). > Уменьшите ширину обрезки «CW». > Проверьте позицию рычага ролевого шва «O».
Шов сосбаривается.	<ul style="list-style-type: none"> > Ослабьте натяжение нитки левой иглы (желтая). > Ослабьте натяжение нитки правой иглы (зеленая). > Установите дифференциальный транспортер между 1 и 0.7 (растягивание). > Уменьшите длину стежка «SL».

Табл. 8: Совершенствование строчки: 4-/3-х ниточный оверлочный шов

3-х ниточный ролевой шов

При сбалансированной структуре стежка нитки петлителя переплетаются (синяя/красная) на канте материала.

Игольную нитку (зеленую) можно распознать на лицевой стороне стежка как прямую линию, а на изнаночной стороне как точки.



Вид стежка	Устранение
Нитки петлителя переплетаются на изнанке материала.	<ul style="list-style-type: none"> > Ослабьте натяжение нитки нижнего петлителя (красная). > Увеличьте натяжение нитки верхнего петлителя (синяя).
Нитки петлителя переплетаются на лицевой стороне материала.	<ul style="list-style-type: none"> > Ослабьте натяжение нитки верхнего петлителя (синяя). > Увеличьте натяжение нитки нижнего петлителя (красная).
Правая игольная нитка образует петли на изнанке материала.	<ul style="list-style-type: none"> > Увеличьте натяжение нитки правой иглы (зеленая).
Кант материала недостаточно закручивается.	<ul style="list-style-type: none"> > Увеличьте натяжение нитки верхнего петлителя (синяя). > Увеличьте натяжение нитки нижнего петлителя (красная). > Увеличьте ширину разреза «CW». > Уменьшите длину стежка «SL». > Проверьте позицию рычага ролевого шва «R».

Табл. 9: Совершенствование строчки: 3-х ниточный ролевой шов

3-х ниточный супер стрейч / 2-х ниточный оверлочный окантовочный шов

При сбалансированной структуре стежка нитка петлителя (красная) переплетает срезанный край.

Игольные нитки (зеленая/желтая) можно распознать на лицевой стороне стежка как прямые линии, а на изнаночной стороне как точки.



Эластичность 3-х ниточного супер стрейча можно увеличить укорачиванием длины стежка или ослаблением натяжения игольной нитки в зависимости от материала и применения.



Вид стежка	Устранение
Нитка петлителя переплетает кайму материала слишком слабо.	<ul style="list-style-type: none"> > Увеличьте натяжение нитки нижнего петлителя (красная). > Уменьшите микро-контроль нити mtc.
Нитка петлителя переплетает кайму материала слишком сильно.	<ul style="list-style-type: none"> > Ослабьте натяжение нитки нижнего петлителя (красная). > Увеличьте микро-контроль нити (mtc). > Уменьшите ширину обрезки «CW». > Проверьте позицию рычага ролевого шва «O».
Игольная нитка образует петли на изнанке материала.	<ul style="list-style-type: none"> > Увеличьте натяжение игольной нитки (желтая, зеленая). > Ослабьте натяжение нитки нижнего петлителя (красная).
Кайма материала образует туннель или закручивается.	<ul style="list-style-type: none"> > Ослабьте натяжения нитки нижнего петлителя (красная). > Увеличьте микро-контроль нити (mtc). > Уменьшите ширину обрезки «CW». > Проверьте позицию рычага ролевого шва «O».
Шов сосбаривается.	<ul style="list-style-type: none"> > Ослабьте натяжение нитки левой иглы (желтая). > Ослабьте натяжение нитки правой иглы (зеленая). > Установите дифференциальный транспортер между 1 и 0.7 (растягивание). > Уменьшите длину стежка «SL».

Табл. 10: Совершенствование строчки: 3-х ниточный супер стрейч / 2-х ниточный оверлочный окантовочный шов

3-х ниточный плоский шов

При сбалансированном формате стежка нитка верхнего петлителя (синяя) лежит на лицевой стороне стежка перед проколом иглой к кайме.

Нитка нижнего петлителя (красная) лежит прямо по ходу каймы.

Верхняя нить (желтая или зеленая) образует форму «V» на изнаночной стороне стежка перед проколом иглой к кайме.

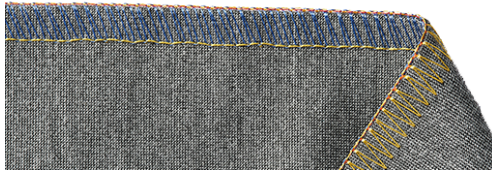

Вид стежка	Устранение
Нитка верхнего петлителя перекрывает кайму к изнанке материала.	<ul style="list-style-type: none"> > Ослабьте натяжение игольной нитки (желтая или зеленая). > Увеличьте натяжение нитки верхнего петлителя (синяя).
Нитка верхнего петлителя не доходит до каймы.	<ul style="list-style-type: none"> > Увеличьте натяжение игольной нитки (желтая или зеленая). > Ослабьте натяжение нитки верхнего петлителя (синяя).
Нитка нижнего петлителя не лежит прямо по ходу каймы.	<ul style="list-style-type: none"> > Увеличьте натяжение нитки нижнего петлителя (красная). > Ослабьте натяжение игольной нитки (желтая или зеленая). > Ослабьте натяжение нитки верхнего петлителя (синяя).
Шов сосбаривается, нитка нижнего петлителя натянута слишком сильно.	<ul style="list-style-type: none"> > Ослабьте натяжение нитки нижнего петлителя (красная).
Игольная нитка не доходит до каймы.	<ul style="list-style-type: none"> > Ослабьте натяжение игольной нитки (желтая или зеленая). > Увеличьте натяжение нитки верхнего петлителя (синяя).
Игольная нитка перекрывает кайму к лицевой стороне материала.	<ul style="list-style-type: none"> > Увеличьте натяжение игольной нитки (желтая или зеленая). > Ослабьте натяжение нитки верхнего петлителя (синяя).
Кант материала закручивается.	<ul style="list-style-type: none"> > Ослабьте натяжение игольной нитки (желтая или зеленая). > Ослабьте натяжение нитки верхнего петлителя (синяя). > Увеличьте микро-контроль нити mtс. > Уменьшите ширину обрезки «CW». > Проверьте позицию рычага ролевого шва «O».

Табл. 11: Совершенствование строчки: 3-х ниточный плоский шов

3-х ниточный ролевой подшивочный шов / 3-х ниточная строчка "пико"

При сбалансированной структуре стежка нитка верхнего петлителя (синяя) переплетает срезанный край.

Нитка нижнего петлителя (красная) лежит прямо по ходу игольной нитки на изнаночной стороне стежка.

Игольную нитку (зеленую) можно распознать на лицевой стороне стежка как прямую линию, а на изнаночной стороне как точки.

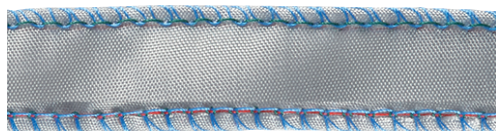

Вид стежка	Устранение
Нитка верхнего петлителя переплетает кайму материала слишком слабо.	<ul style="list-style-type: none"> > Увеличьте натяжение нитки верхнего петлителя (синяя). > Увеличьте ширину разреза «CW». > Уменьшите длину стежка «SL».
Кант материала недостаточно закручивается.	<ul style="list-style-type: none"> > Увеличьте ширину разреза «CW». > Увеличьте натяжение нитки верхнего петлителя (синяя). > Увеличьте длину стежка «SL».
Нитка верхнего петлителя переплетает кайму материала слишком сильно.	<ul style="list-style-type: none"> > Ослабьте натяжение нитки верхнего петлителя (синяя). > Уменьшите длину стежка «SL».
Нитка нижнего петлителя не лежит прямо по ходу игольной нитки.	<ul style="list-style-type: none"> > Увеличьте натяжение нитки нижнего петлителя (красная). > Увеличьте натяжение нитки правой иглы (зеленая).
Шов сосбаривается, нитка нижнего петлителя натянута слишком сильно.	<ul style="list-style-type: none"> > Ослабьте натяжение нитки нижнего петлителя (красная).
Игольная нитка образует петли на изнанке материала.	<ul style="list-style-type: none"> > Увеличьте натяжение нитки правой иглы (зеленая).
Шов сосбаривается.	<ul style="list-style-type: none"> > Ослабьте натяжения нитки нижнего петлителя (красная). > Установите дифференциальный транспортер между 1 и 0.7 (растягивание) > Ослабьте натяжение нитки правой иглы (зеленая). > Укоротите длину стежка «SL».

Табл. 12: Совершенствование строчки: 3-х ниточный ролевой подшивочный шов / 3-х ниточная строчка "пико"

2-х ниточный подрубочный ролевой шов

При сбалансированной структуре стежка нитка нижнего петлителя (красная) переплетает срезанный край. Игольную нитку (зеленую) можно распознать на лицевой стороне стежка как прямую линию, а на изнаночной стороне как точки.



Вид стежка	Устранение
Нитка петлителя переплетает кайму материала слишком слабо.	> Увеличьте натяжение нитки нижнего петлителя (красная).
Нитка петлителя переплетает кайму материала слишком сильно.	> Ослабьте натяжение нитки нижнего петлителя (красная). > Уменьшите ширину обрезки «CW».
Кант материала недостаточно закручивается.	> Увеличьте ширину разреза «CW». > Увеличьте длину стежка «SL». > Увеличьте натяжение нитки нижнего петлителя (красная).
Игольная нитка образует петли на изнанке материала.	> Увеличьте натяжение нитки правой иглы (зеленая).
Шов сосбаривается.	> Ослабьте натяжение нитки правой иглы (зеленая). > Установите дифференциальный транспортер между 1 и 0.7 (растягивание). > Уменьшите длину стежка «SL».

Табл. 13: Совершенствование строчки: 2-х ниточный подрубочный ролевой шов

2-х ниточный плоский шов / 2-х ниточный оверлочный шов / 2-х ниточный фестонный шов

При сбалансированном формате стежка нитка нижнего петлителя (красная) лежит на лицевой стороне стежка перед проколом иглой к кайме.

Верхняя нить (желтая или зеленая) образует форму «V» на изнаночной стороне стежка перед проколом иглой к кайме.

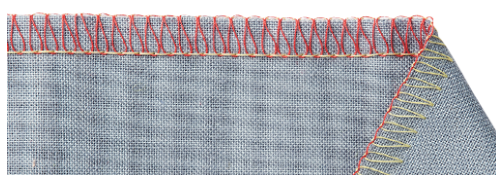

Вид стежка	Устранение
Нитка нижнего петлителя перекрывает кайму к изнанке материала.	<ul style="list-style-type: none"> > Увеличьте натяжение нитки нижнего петлителя (красная). > Ослабьте натяжение игольной нитки (желтая или зеленая).
Нитка нижнего петлителя не доходит до каймы.	<ul style="list-style-type: none"> > Ослабьте натяжение нитки нижнего петлителя (красная). > Увеличьте натяжение игольной нитки (желтая или зеленая).
Игольная нитка не доходит до каймы.	<ul style="list-style-type: none"> > Увеличьте натяжение нитки нижнего петлителя (красная). > Ослабьте натяжение игольной нитки (желтая или зеленая).
Игольная нитка перекрывает кайму к лицевой стороне материала.	<ul style="list-style-type: none"> > Ослабьте натяжение нитки нижнего петлителя (красная). > Увеличьте натяжение игольной нитки (желтая или зеленая).
Кайма материала образует туннель или закручивается.	<ul style="list-style-type: none"> > Увеличьте микро-контроль нити (mtc). > Уменьшите ширину обрезки «CW». > Уменьшите длину стежка «SL». > Проверьте позицию рычага ролевого шва «O».

Табл. 14: Совершенствование строчки: 2-х ниточный плоский шов / 2-х ниточный оверлочный шов / 2-х ниточный фестонный шов

9.4 Сосбаривание

Сосбаривание это гофрирование или собирание в складки шва.

Вытягивая игольную нитку



Слегка отличающиеся по цвету верхние и нижние нитки облегчают отделение игольных ниток.

Игольные нитки бывают как правило более короткие из цепочки ниток.

- > Настройте машину для 3-х или 4-х ниточного оверлочного шва.
- > Установите дифференциальный транспортер на базовое значение.
- > Шейте материал той стороной кверху, на которой Вы хотите собрать складки.
- > В конце шва оставьте длинную цепочку ниток.
- > Отделите игольную нитку/-игольные нитки из цепочки нитей.
- > Вытяните игольную нитку/-игольные нитки и равномерно распределите складки на шве.



Переставляя дифференциальную подачу



- > Настройте машину для 3-х или 4-х ниточного оверлочного шва.
- > Установите дифференциальный транспортер на «2».
- > Установите длину стежка на «4»
- > Шейте материал той стороной кверху, на которой Вы хотите собрать складки.
- > Прошейте через край материала.

- > Опустите лапку и продолжайте шить.



9.6 Обработка внутренних уголков

- > Настройте машину для 2-х, 3-х или 4-х ниточного оверлочного шва.



- > Начертите линию шва на обеих сторонах уголка длиной примерно 5 см специальным карандашом для ткани.



- > Шейте шов до тех пор, пока нож не дойдет до уголка.



- > Расположите иглу в ткани функцией Back-kick.
- > Поднимите лапку.
- > Осторожно вытяните уголок в прямую линию и при этом сложите ткань в складку вперед.
- > Опустите лапку.



- > Поверните материал влево от лапки.



- > Опустите лапку и шейте, выходя за пределы материала.

9.9 Использование направляющей для тесьмы

Стандартная оверлочная лапка снабжена регулируемой направляющей для тесьмы, которая захватывает бейки и резиновую тесьму шириной до 12 мм. Она идеальна для захвата тесьмы для усиления шва или пришивания резиновой тесьмы на дамское белье и одежду для купания.



Предпосылка:

- Установлен 3-х или 4-х ниточный оверлочный шов.
 - Лапка поднята и отведена в сторону.
 - Иглы переведены в верхнюю позицию.
- > Уложите тесьму под лапку и протяните ее справа в направляющую для тесьмы.
 - > Верните лапку в исходное положение и опустите ее, чтобы зафиксировать тесьму.
 - > Выполните на тесьме несколько стежков.
 - > Слегка ослабьте винт на направляющей для тесьмы.
 - > Подгоните направляющую в соответствии с шириной тесьмы так, чтобы хотя бы одна игла могла прокалывать тесьму.
 - > Затяните винт.
 - > Поднимите кончик лапки и уложите материал под лапку.
 - > Продолжайте пришивать тесьму.

10 Приложение

10.1 Уход, чистка и техническое обслуживание

ВНИМАНИЕ

Повреждение при чистке сжатым воздухом

Чистка помповым распылителем или сжатым воздухом может надолго повредить машину. Необходимо обратиться за помощью к специалисту BERNINA.

- > Удалите обрезки тканей и остатки ниток пылесосом с мягкой насадкой.

Уход за машиной

Долговечность машины зависит также от ухода и обслуживания. Вашу машину можно протирать влажной тряпкой без моющих средств.

При обычном домашнем использовании рекомендуется проводить ежегодное обслуживание в сертифицированном магазине BERNINA.

- > Регулярно очищайте область шитья от обрезков ткани и ниток.
 - Игла, игловодитель
 - Прижимная лапка
 - Транспортер (сверху)
 - Нож
- > Очистите область петлителей от обрезков ткани и ниток. (См. стр. 95).
 - Щетка-кисточка
 - Пинцет
 - Пылесос с мягкой насадкой

Чистка труб пневмозаправки

ВНИМАНИЕ

Повреждение жидкостью в системе пневмозаправки



Насос пневмозаправки необратимо поврежден из-за попадания жидкости. Необходимо исправить у специалиста BERNINA.

- > Защищайте насадки пневмозаправки от попадания жидкости.

Время от времени необходимо очищать все трубки пневмозаправки от пыли и обрезков ниток.

Предпосылка:

- Используйте для чистки толстую нить (напр., V. Amann Saba C номер 30) длиной около 1 м.
- > Вденьте нитку в насадку пневмозаправки.
- > Чтобы почистить трубки пневмозаправки, держите нитку за концы и несколько раз протяните ее вперед и назад.
- > Вытащите нитку в конце петлителя в направлении движения нитки.
- > Повторите этот процесс для других насадок пневмозаправки с чистой ниткой.

Чистка механизма челнока

В механизме челнока при работах с оверлоком собираются обрезки ткани и ниток, которые необходимо регулярно удалять.

Предпосылка:

- Лапка поднята.

- Иглы находятся в самой верхней позиции.
- > Снимите подошву лапки.
- > Выверните винты игольной пластины торцевой отверткой T10.
- > Снимите игольную пластину с рукавной платформы.

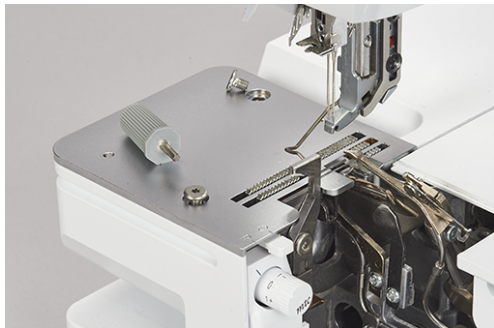

- > Для основательной чистки снимите крышку на рукавной платформе.

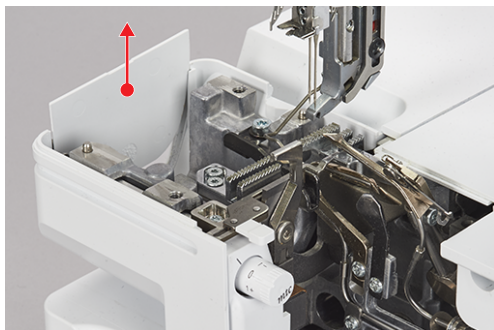

- > Удалите пылинки и обрезки ткани щеткой-кисточкой.

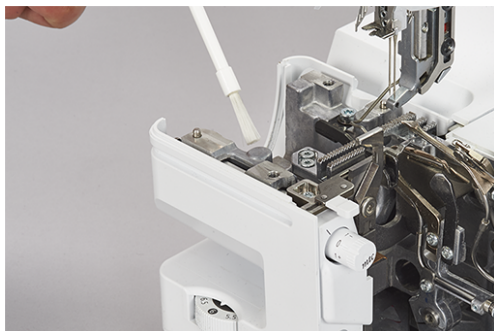

- > После чистки снова задвиньте крышку.
- > Вновь завинтите игольную пластину.
- > Медленно вращая маховик, убедитесь в том, что нож, иглы и транспортеры могут свободно перемещаться.



10.3 Устранение неполадок

Неисправность	Причина	Устранение
Неравномерная строчка	Неподходящее натяжение нитки	> Отрегулируйте натяжение нитки. (См. стр. 61)
	Неподходящая толщина иглы	> Подберите подходящий к материалу/нитке номер иглы. (См. стр. 46)
	Неправильная заправка нитки	> Заново заправьте машину нитками. (См. стр. 66)
	Подтягивание работы при шитье	> Не подтягивайте материал; лишь слегка ведите его.
	Лапка не закреплена	> Закрепите лапку. (См. стр. 33)
	Трубки пневмозаправки загрязнены	> Почистите трубки пневмозаправки. (См. стр. 95)
Поломка иглы	Иглы неисправны	> Замените иглы. (См. стр. 34)
	Подтягивание работы при шитье	> Не подтягивайте материал; лишь слегка ведите его.
	Неподходящая толщина иглы	> Замените иглу. (См. стр. 34)
	Неверно вставлена игла	> Подберите подходящий к материалу/нитке номер иглы. (См. стр. 46)
	Лапка не закреплена	> Закрепите лапку. (См. стр. 33)
	Неподходящая система игл	> Вставьте иглу системы ELx705 CF. (См. стр. 46)
Нежелательная извитость шва	Неподходящее натяжение нитки	> Отрегулируйте натяжение нитки. (См. стр. 61)
	Иглы неисправны	> Вставьте новую иглу (См. стр. 34)
	Дифференциальный транспортер установлен неверно	> Установите дифференциальный транспортер на значение 0,7 - 1. (См. стр. 62)
Нежелательная волнистость шва	Дифференциальный транспортер установлен неверно	> Установите дифференциальный транспортер на значение 1 - 2. (См. стр. 62)

10.4 Технический паспорт

Обозначение	Значение	Единица измерения
Число стежков	18	
Число петлителей	2	
Число игл	1 – 2	
Система иголок	ELx705 CF	
Толщина иглы	70 – 90 (10 – 14)	
Дифференциальная подача	0,7 – 2	
Максимальная плотность ткани	6,0 (0,23)	мм (дюймы)
Длина стежка	0,8 – 4,5 (0,03 – 0,16)	мм (дюймы)
Ширина обрезки левой оверлочной иглы LN	5 – 9 (0,19 – 0,35)	мм (дюймы)
Ширина обрезки правой оверлочной иглы RN	3 – 7 (0,11 – 0,27)	мм (дюймы)
Подсветка	8	Светодиодная лампа LED
Минимальная скорость шитья	400	Стежки в минуту
Максимальная скорость шитья	1 500	Стежки в минуту
Элементы защиты	Предохранительный выключатель для крышки нитевдевателя и рычага подъема лапки	
Размеры без выдвижного нитенаправителя	43 x 28 x 35 (16,92/11,02/13,77)	см (дюймы)
Размеры с приставным столиком/мусоросборником	57 x 35 x 35 (22,44/13,77/13,77)	см (дюймы)
Вес машины	12,3 (27,1)	кг (фунты)
Вес с упаковкой	≈17 (37,5)	кг (фунты)
Пусковая педаль	BERNINA LV 1	
Потребление энергии	140	Ватт
Входное напряжение	100 – 240 (50 – 60)	Вольт (Hz)
Класс защиты (электротехника)	II	
Дата изготовления	Указана на типовой табличке под пунктом «Code»	

Алфавитный указатель

Б

Бобины	27
Бытовые шпульки	27

В

Вентиляционное отверстие	16
Верхний петлитель	14
Винт игольной пластины	13
Винты иглодержателя.....	13
Включение/отключение ножа	12
Включение/отключение соединения пневмозаправки.....	15
Воздушный канал нитки верхнего петлителя	14
Воздушный канал нитки нижнего петлителя.....	14
Вставка для защитного покрытия ножей.....	12, 15, 25
Встроенный нитевдеватель	36
Выбор иглы	46
Выбор материала.....	42
Выбор нитки.....	45

Г

Главный выключатель	16
---------------------------	----

Д

Движок выбора нитевдевателя.....	13
Держатель принадлежности	15
Дифференциальная подача	16, 62
Длина стежка	16, 65

З

Замена игл	34
Замена подошвы лапки	33
Защита окружающей среды	8

И

Игла повреждена	48
Игла, нитка, материал	42, 45, 47
Иглодержатель	13, 34
Иглы	13
Игольная нитка	45
Игольная пластина	13

К

Катушкодержатель	28
------------------------	----

Кнопка микро-контроля нити (mtc)	14
Кнопка расцепления лапки	17
Коленный рычаг.....	32, 40
Крышка	25
Крышка верхнего петлителя	14, 57
Крышка для проведения чистки на рукавной платформе	12, 95
Крышка нитевдевателя	12, 15, 25
Крышка нитепритягивателя	12
Крышка петлителей.....	12, 15
Крышка челнока	25

Л

Лампа подсветки LED.....	12
--------------------------	----

М

Масляный карандаш.....	97
Маховик	16
Машина не шьет	99
Медленное движение.....	99

Н

Нажатие пусковой педали	24
Направляющая для тесьмы	94
Направляющая линейка	12, 17
Насадки для пневмозаправки	15
Настройка натяжения нити	12, 61
Начало шитья.....	42
Нежелательная волнистость шва.....	98
Нежелательная извитость шва.....	98
Неравномерная строчка	98
Нижний петлитель.....	14
Нитенаправитель	12
Нитенаправитель на головке машины.....	12
Нитенаправитель на иглодержателе	13
Нитенаправляющий палец	12
Нитеобрезатель	12, 17, 39
Нитесматывающая шайба	29
Нитки петлителя.....	46
Нож	14
Номера игл.....	34

О

Обрыв нитки	99
Обслуживание.....	95
Обход пневмозаправки	15, 71
Оверлочная строчка	49
Окошко для игл	13
Остановка	64
Отвод лапки в сторону	32

П

Парафинированная пряжа	46, 68
Перевод игл в верхнее/нижнее положение	39
Переключатель скорости.....	15
Подсоединение пусковой педали.....	23
Подсоединение швейной машины.....	23
Подушечка для иглолок	15
Подъем лапки	17
Поломка иглы	98
Потайные ручки для транспортировки	16
Предупреждающий сигнал.....	25, 99
Прижим лапки	60
Прилагаемые принадлежности	20, 21, 22
Присоски	12
Приставной столик	41
Пробное шитье при оверлочной строчке	79
Проволока для вдевания нитки	72
Пропуск стежков.....	99
Пружинка лапки.....	13

Р

Разъем для подключения коленоподъемника	12
Разъем для подключения пусковой педали.....	16
Разъем для сетевого шнура.....	16
Разъяснение символов	9
Растягивание	64
Регулировка микро-контроля нити (mtc)	59
Рукавная платформа.....	12
Ручка для переноски.....	17
Ручка регулировки позиции ножа	12
Ручка регулировки прижима лапки.....	17
Рычаг для ролевого шва	14, 58
Рычажок нитевдевателя	13

С

Сетка для катушек	29
Скопление ткани	99
Совершенствование строчки	79
Соответствие ткань-строчка.....	43
Соотношение между иглой и ниткой	45
Сосбаривание	63
Сосбаривание/остановка.....	63
Стандартная лапка для оверлока	13, 30
Стержень катушкодержателя	17
Схема заправки нити.....	15, 66

Т

Телескопический нитенаправитель.....	17, 27
Технические данные	100
Транспортер	13
Транспортировка машины.....	97

У

Установка скорости	65
Устранение неполадок	98
Уход.....	95

Ф

Фиксирующее отверстие для мусоросборника	12
Функция Back-Kick.....	24, 39

Х

Хвостовик лапки	13
Хранение	97
Хранение машины	97

Ч

Чистка	95
Чистка механизма челнока.....	95

Ш

Ширина строчки	61
Шпульки лапки	27
Штанга катушкодержателя	17



BERNINA рекомендует использовать нитки компании

Mettler

BERNINA International AG | CH-8266 Steckborn Switzerland | www.bernina.com | © Copyright by BERNINA International AG

1026045_00A.18
2019-12 RU

made to create **BERNINA**